

Квадрокоптер AirSelfie 2

руководство пользователя

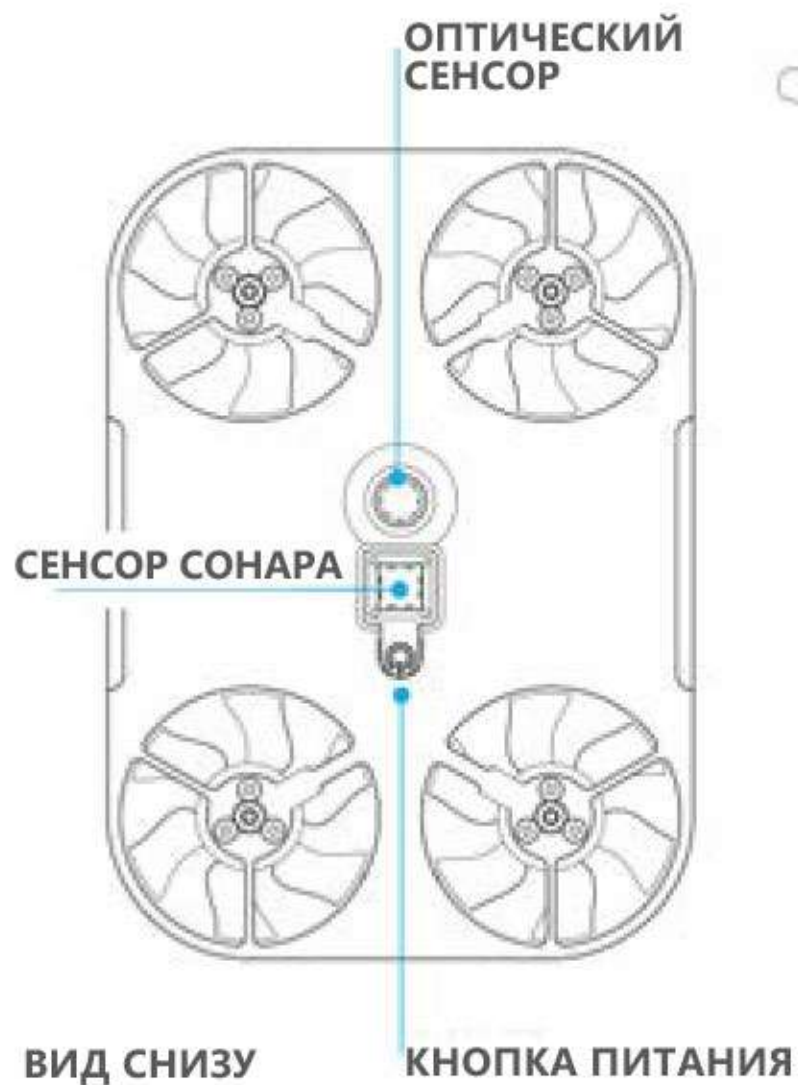

1. Описание



1а. Светодиодная индикация

	Красный диод горит	Заряжается
	Красный диод горит	Полностью заряжен
	Голубой диод горит	Нормальное состояние

2. Приложение AirSelfie2

Приложение AirSelfie2, разработанное специально для AirSelfie, позволяет пользователям контролировать траекторию полета устройства и его камеру. Пользователи также могут загружать изображения и видео прямо с устройства и делиться ими в социальных сетях.

2а. Загрузка приложения

Приложение AirSelfie2 доступно для бесплатной загрузки как в App Store, так и в Google Play.



Приложение AirSelfie2 поддерживает версии Android 5.0 и выше и все версии iOS 8.0 и выше.

2. Приложение AirSelfie2

2b. Общие настройки вашего AirSelfie2 перед первым полётом

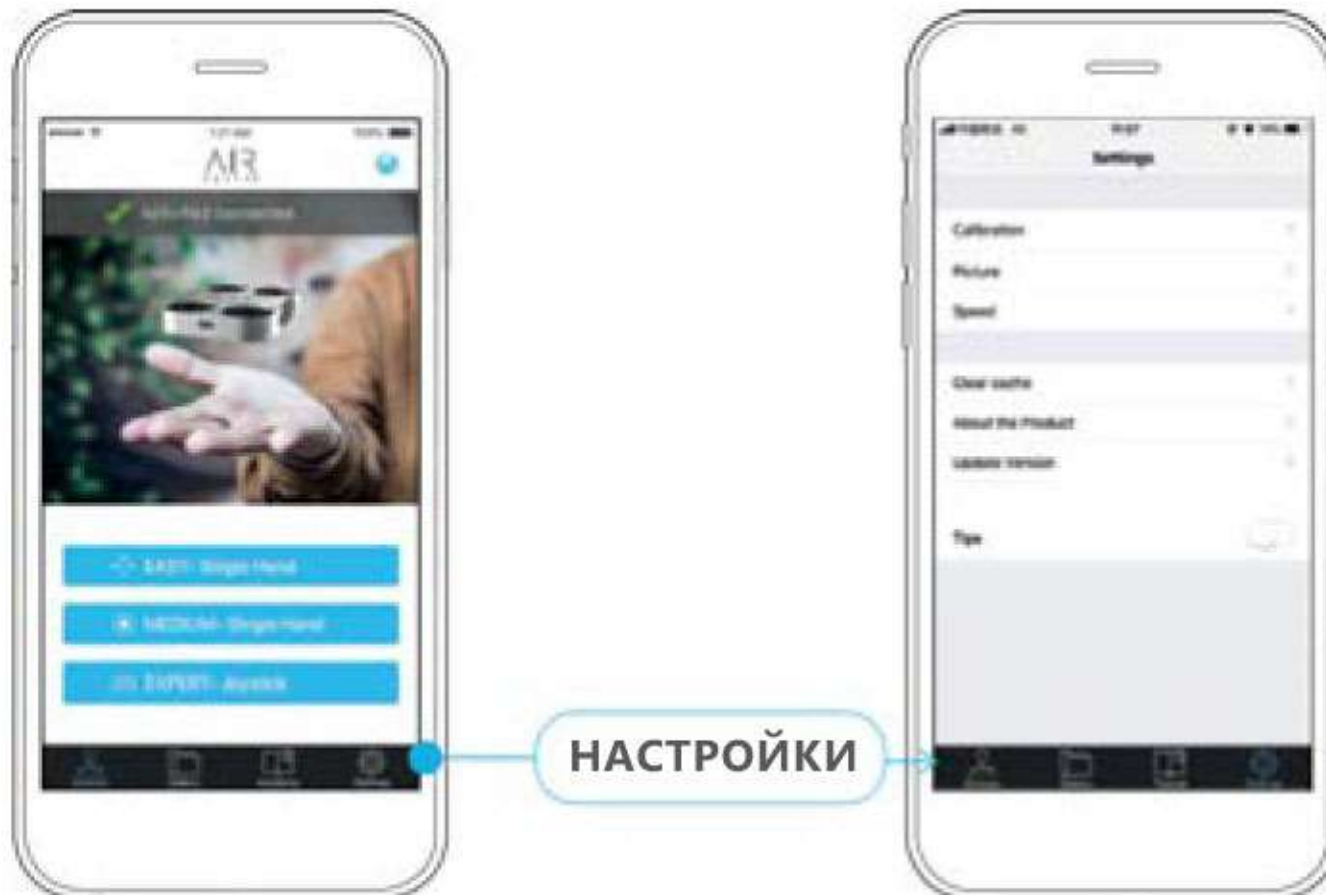

2. Приложение AirSelfie2

2с. Меню настроек

Калибровка гироскопа

Войдите в меню и следуйте рекомендациям для проведения процесса калибровки.

Изображения

Несколько снимков

Устройство может делать от 3 до 5 снимков одновременно.

Таймер задержки

Снимок может быть сделан спустя 3, 5 или 10 секунд.

Скорость

3 настройки **скорости: Быстро/Средне/Медленно.**

Пользователь может настроить скорость полёта в соответствии с необходимыми действиями или определённым сценарием полёта.

2. Приложение AirSelfie2

Очистка кэша

Эта функция используется для очистки кэша, сгенерированного приложением во время использования.

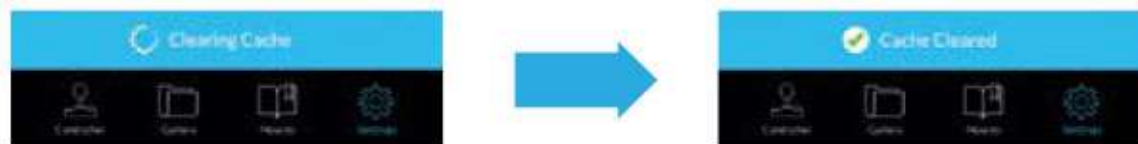

О продукте

Этот пункт нужен для проверки версии прошивки, модели и т.д.

Обновить версию

Этот пункт служит для проверки и обновления прошивки.

Советы

Этот пункт служит для включения/отключения отображения подсказок, таких как обучающие видео и другие руководства.

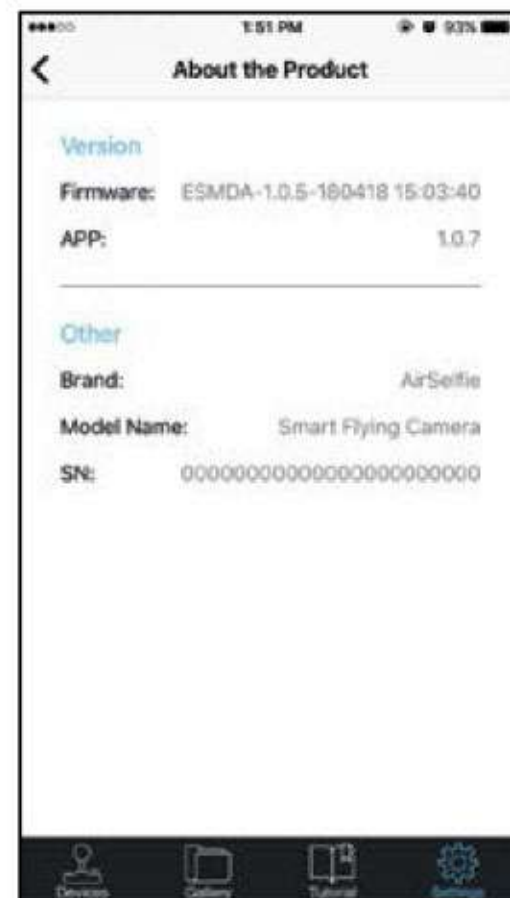

2. Приложение AirSelfie2

2d. Иконки приложения



3. Рекомендуемые условия эксплуатации



На улице

Не используйте дрон при плохих погодных условиях (дождь, снег, ветер и т. д.). Не летайте в людных местах или в местах движения автомобилей.

Используйте AirSelfie2 на открытых пространствах, подальше от препятствий или воды. Не рекомендуется использовать устройство на расстоянии более 20 метров.



В помещении

AirSelfie2 использует технологию оптического позиционирования для наиболее качественного полёта. Для максимальной устойчивости рекомендуется пролетать над плоскими и разноцветными поверхностями.

Убедитесь, что при использовании устройства в помещении достаточно освещения.

Полет устройства над поверхностями, которые поглощают звук, такими как пледы и ковры, может повлиять на качество полёта.



Память

Дрон имеет встроенную карту памяти на 16 Гб для хранения фотографий и видео. Фотографии и видео можно загружать на ПК, Mac или смартфон с помощью прилагаемого USB-кабеля или через соединение по Wi-Fi.



ВНИМАНИЕ

USB порт может быть использован для передачи данных на ПК или Mac только когда AirSelfie2 выключен.

4. Батарея и зарядка

4b. Зарядка AirSelfie2

Подключите зарядный кабель разъёмом Type-C в AirSelfie2, разъёмом USB подключите в USB порт вашего источника питания.

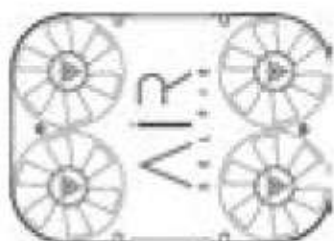

5. Зарядка AirSelfie2

Для включения или выключения нажмите кнопку питания, как показано на рисунке ниже, и удерживайте в течение 1,5 секунд. Горящий синий светодиод и повторяющийся звуковой сигнал оповестят о включении устройства.

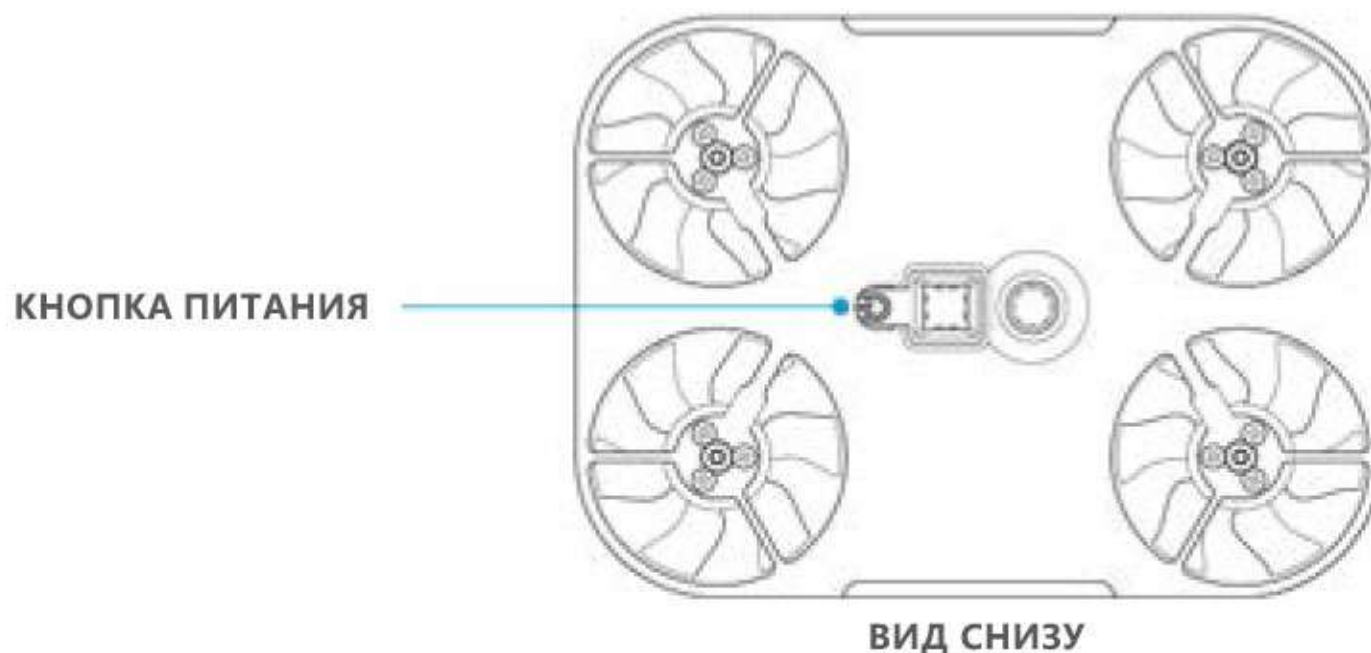

6. Первый полёт

Мы настоятельно рекомендуем совершить свой первый полет AirSelfie2 в помещении.

7. Сопряжение вашего смартфона с AirSelfie2

Скачайте приложение AirSelfie2 из App Store или Google Play на ваш смартфон.

После включения AirSelfie2:

- 1 Перейдите к меню Wi-Fi в настройках вашего смартфона.
- 2 Выберите сеть AirSelfie2, которая будет отображаться на экране как «AirSelfie_xxxxxx».
- 3 Введите пароль: 12345678



8. Использование AirSelfie2 | Поиск AirSelfie2



Управляйте полетом своего AirSelfie2 с помощью 3 различных режимов полета:

- 1** ПРОСТОЙ – управление одной рукой
- 2** СРЕДНИЙ – управление одной рукой
- 3** ЭКСПЕРТ – джойстик



Поиск AirSelfie2

Найдите свой AirSelfie2 с помощью этой кнопки.

8а. Взлёт подбрасыванием (The TossFly) и Приземление на руку (The Touchland)

Убедитесь, что ваш AirSelfie2 успешно подключен к приложению AirSelfie2, прежде чем отправлять устройство в полет. Выберите один из режимов полета, чтобы убедиться, что камера AirSelfie2 передает изображения на смартфон в режиме реального времени.

8. Использование AirSelfie2

Начало полёта: Взлёт подбрасыванием (The TossFly)

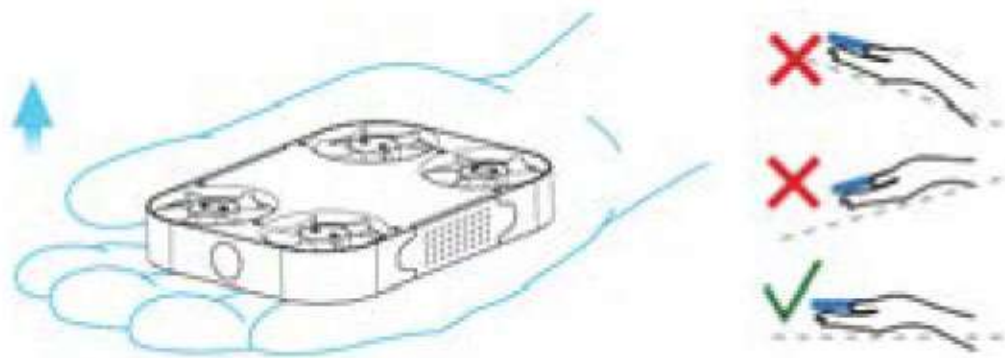

- 1 Положите AirSelfie2 на ладонь, держите его как можно более ровно и параллельно земле (если устройство не выровнено должным образом, на экране может появиться сообщение об ошибке).
- 2 Следуя инструкциям на экране, нажмите **дл** запуска. Это запустит пропеллеры AirSelfie2, сигнализируя, что устройство готово к взлету.
- 3 Аккуратно подбросьте AirSelfie2 вверх, чтобы он взлетел.

8. Использование AirSelfie2

Приземление: Приземление на руку (The Touchland)

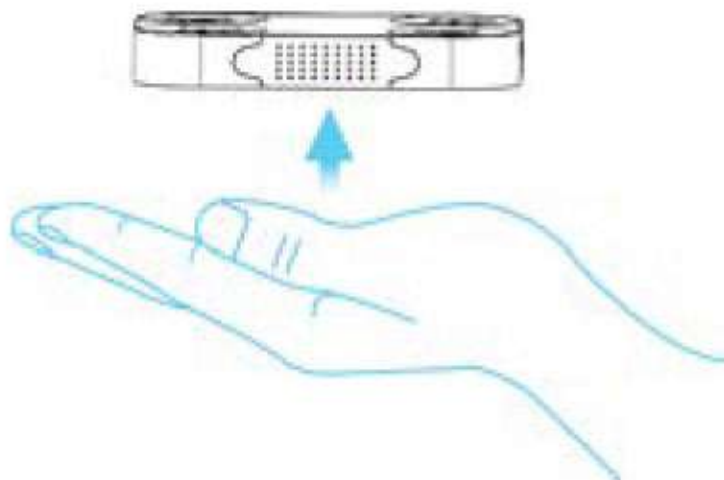

Пока AirSelfie2 зависает в воздухе , положите ладонь под него. Нажмите кнопку посадки  удерживайте в течение 3 секунд.

AirSelfie2 приземлится на вашу ладонь, останавливая свои пропеллеры. Теперь вы можете загрузить свои фотографии и видео AirSelfie2 на свой смартфон!

8. Использование AirSelfie2

Функция СнимайМеня (CaptureMe-function)

Как использовать: Начните полет через «взлёт подбрасыванием» (TossFly (стр. 20)). Пока AirSelfie2 находится в воздухе, а камера направлена на вас, нажмите СнимайМеня (CaptureMe). Камера зафиксируется на вашем лице, что сделает съемку восхитительных селфи еще проще.

СнимайМеня (CaptureMe)
левее/правее

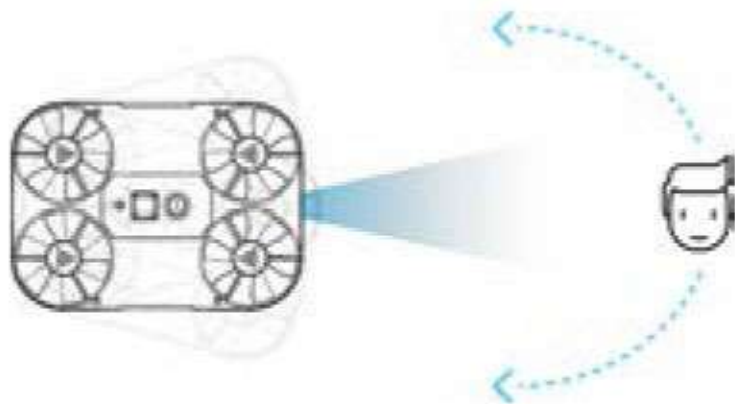

СнимайМеня (CaptureMe)
выше/ниже





Последовательность действий

- 1 В режиме ПРОСТОЙ – управление одной рукой, чтобы не запутаться убедитесь в том, что камера направлена на вас. Это гарантирует, что элементы управления не будут инвертированы.
- 2 Нажмите  для запуска двигателей.
- 3 Выполните **Взлёт подбрасыванием TossFly** (страница 21).
- 4 При нажатии на любую иконку команды смартфон получит контроль над AirSelfie2 (уведомляя вас вибрацией).

Используйте элементы управления, чтобы переместить дрон в нужное положение:

ПРОСТОЙ – Управление одной рукой



Нажмите на область просмотра, чтобы сделать снимок

Перемещение AirSelfie2

Поворот AirSelfie2

Перемещение вперёд/назад

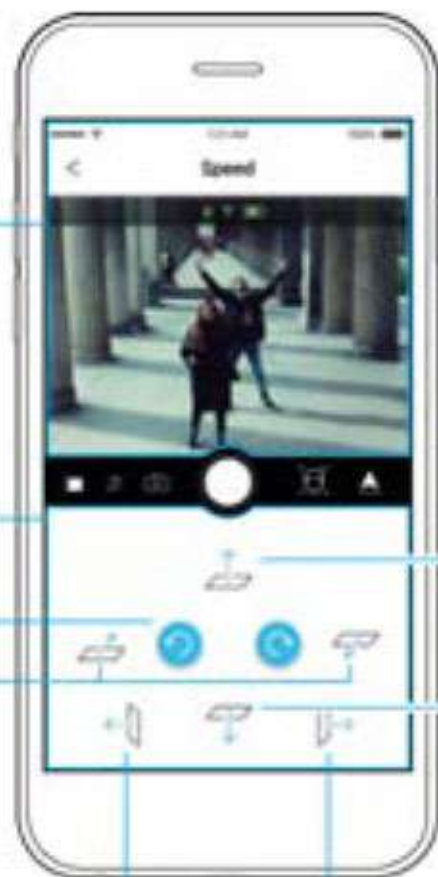

Перемещение вверх/вниз

Перемещение вправо/влево



ЭКСТРЕННАЯ ОСТАНОВКА

В случае крайней необходимости, даже в полете, остановите AirSelfie2, нажав кнопку



ПРОСТОЙ – Управление одной рукой



6

Чтобы сделать снимок, коснитесь области изображения.

7

Используйте элементы управления, чтобы вернуть AirSelfie2 к вам.

8

Выполните **Приземление на руку (TouchLand)** (страница 22).

9

Перейдите на главную страницу (нажмите иконку ) чтобы **Скачать Фото или Видео** (страница 35).

Нажмите , чтобы выбрать режим записи видео.



Последовательность действий

- 1 В режиме СРЕДНИЙ – управление одной рукой, чтобы не запутаться убедитесь в том, что камера направлена на вас. Это гарантирует, что элементы управления не будут инвертированы.
- 2 Нажмите  для запуска двигателей.
- 3 Выполните **Взлёт подбрасыванием TossFly** (страница 21).
- 4 При нажатии на любую иконку команды смартфон получит контроль над AirSelfie2 (уведомляя вас вибрацией).

Используйте элементы управления, чтобы переместить дрон в нужное положение:

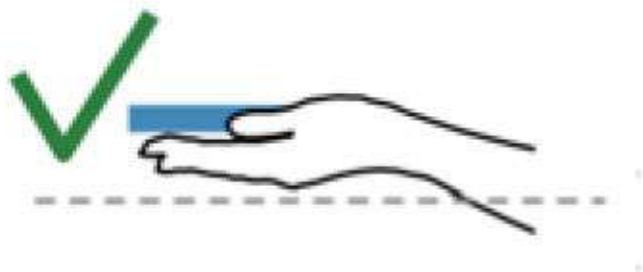

Управление

- Перемещайте среднюю кнопку
- ^ Проведите вверх чтобы AirSelfie2 поднялся
- ✓ Проведите вниз чтобы AirSelfie2 опустился
- ← Проведите влево чтобы повернуть камеру влево
- Проведите вправо чтобы повернуть камеру вправо



Управление наклоном телефона



Наклоните влево,
чтобы
переместить
AirSelfe2 влево



Наклоните
вправо, чтобы
переместить
AirSelfe2 вправо



Наклоните от себя,
чтобы продвинуть
AirSelfe2 вперед



Наклоните на себя,
чтобы переместить
AirSelfe2 к вам

СРЕДНИЙ – Управление одной рукой



6

Чтобы сделать снимок, коснитесь области изображения.

7

Используйте элементы управления, чтобы вернуть AirSelfie2 к вам.

8

Выполните **Приземление на руку (TouchLand)** (страница 22).

9

Перейдите на главную страницу (нажмите иконку  чтобы **Скачать Фото или Видео** (страница 35).

Нажмите , чтобы выбрать режим записи видео.



ЭКСТРЕННАЯ ОСТАНОВКА

В случае крайней необходимости, даже в полете, остановите AirSelfie2, нажав кнопку 



Последовательность действий

- 1 В ЭКСПЕРТ – режиме джойстика убедитесь, что камера направлена от вас.
- 2 Нажмите  для запуска двигателей.

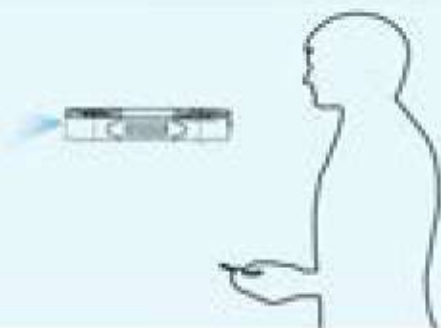

- 3 Выполните **Взлёт подбрасыванием TossFly** (страница 21).
- 4 При нажатии на любую иконку команды смартфон получит контроль над AirSelfie2 (уведомляя вас вибрацией).



ЭКСПЕРТ вариант управления 1

Левый

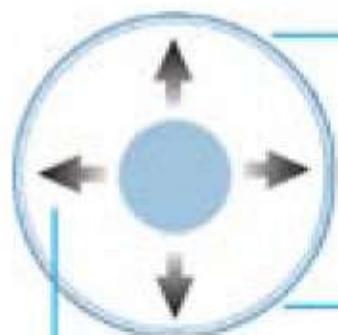

Сдвиньте вверх, чтобы устройство поднялось.

Сдвиньте вправо, чтобы повернуть устройство вправо.

Сдвиньте вниз, чтобы устройство спустилось.

Сдвиньте влево, чтобы повернуть устройство влево.

Правый

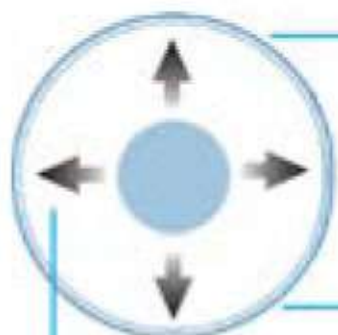

Сдвиньте вверх, чтобы переместить устройство вперед.

Сдвиньте вправо, чтобы заставить устройство двигаться вперед / вправо.

Сдвиньте вниз, чтобы переместить устройство назад.

Сдвиньте влево, чтобы переместить устройство вперед / влево.



ЭКСПЕРТ вариант управления 2



- При работе в М-режиме, пожалуйста, нажмите и удерживайте палец на экране, чтобы М-режим оставался включенным.



- Нажмите в любом месте на правой стороне экрана и наклоняйте смартфон вперед, дрон будет перемещаться вперед.



- Нажмите в любом месте на правой стороне экрана и наклоните смартфон назад, дрон будет перемещаться назад.



- Нажмите в любом месте на правой стороне экрана и наклоняйте смартфон вправо, дрон будет перемещаться вправо.



- Нажмите в любом месте на правой стороне экрана и наклоняйте смартфон влево, дрон будет перемещаться влево.

5 Съёмка фото или видео.





ЭКСПЕРТ - Джойстик



Нажмите,  чтобы выбрать режим видео для записи.



- 6 Используйте элементы управления, чтобы вернуть AirSelfie2 к вам.
- 7 Выполните **Приземление на руку (TouchLand)** (страница 22).
- 8 Перейдите на главную страницу (нажмите иконку )  чтобы **Скачать Фото или Видео** (страница 35).



ЭКСТРЕННАЯ ОСТАНОВКА

В случае крайней
необходимости, даже в
полете, остановите AirSelfie2,
нажав кнопку



9. Загрузка фото и видео



Вы можете увидеть все фото / видео на карте памяти



Нажмите, чтобы посмотреть фото. Примечание: видео файлы должны быть загружены для воспроизведения



Нажмите на значок загрузки, чтобы сохранить фото или видео



Выберите, приложение с помощью которого вы хотите поделиться фото/видео

Удаление фото

Удаление фото



Отметьте 



Отметьте фото/видео
которые хотите
удалить и нажмите



10. Процесс калибровки

Если AirSelfie2 испытывает трудности с запуском или зависанием, рекомендуется выполнить его повторную калибровку. Функцию калибровки Вы можете найти в главном меню, выбрав меню «Настройки» и нажав «Калибровка».



1 Для калибровки AirSelfie2 должен быть неподвижен и находиться на ровной поверхности.

2 Нажмите «начать калибровку» для запуска калибровки.

3 Приложение покажет, что калибровка выполняется.

4 Когда приложение покажет, что «Калибровка завершена», калибровка выполнена.

11. Основная информация



Техника безопасности и техническое обслуживание

Этот продукт предназначен для отдыха и развлечений.

Пилот всегда должен поддерживать прямой визуальный контакт с продуктом и следить за его траекторией. Продукт должен использоваться в соответствии с правилами гражданской авиации в вашей стране.

Не подходит для детей младше 14 лет. Мелкие детали. Опасность удушья. Не летайте возле лица, чтобы избежать травм.

Риск травмы глаз. Не бросайте и не держите никаких предметов во вращающихся лопастях.

Руки, волосы и свободная одежда должны находиться вдали от пропеллера (ротора). Не прикасайтесь к вращающемуся ротору.

Не изменяйте и не модифицируйте что-либо в продукте.

Внимание: не запускайте и не летайте, когда люди, животные или препятствия находятся в пределах досягаемости продукта. Дальность полета: до 20 м.

Перед первым использованием: прочитайте инструкцию. Полет этого продукта требует навыков и практики. Примечание для взрослых пользователей: проверьте, собран ли продукт, как описано.

Начинайте полёт и летайте только тогда, когда зона подходит для предполагаемого использования (свободная зона, никаких препятствий) и только в пределах прямого визуального контакта.

11. Основная информация

Строго запрещено запускать AirSelfie2 и летать вблизи высоковольтных опор линий электропередач, железнодорожных путей, дорог, бассейнов или водоёмов.

Используйте AirSelfie2 только при хорошей видимости и благоприятных погодных условиях. При попадании песка или пыли в изделие может возникнуть необратимый ущерб. В этом случае ваш продукт может работать не так, как задумано.

Пилот всегда должен поддерживать прямой визуальный контакт с дроном и следить за его траекторией.

Наблюдатель должен всегда поддерживать визуальный контакт с дроном и иметь возможность быстро взять на себя управление, чтобы избежать столкновения или обеспечить безопасную траекторию.



Прочитайте эти инструкции перед использованием, следуйте им и сохраните их для справки.

Все крепежные элементы в упаковке должны быть удалены компетентным взрослым. Использовать под непосредственным руководством взрослого. Не используйте нигде, кроме частной территории. Не открывайте и не модифицируйте изделие или зарядное устройство, не меняйте внутри него какие-либо компоненты.



Батареи

Изделие содержит аккумулятор 7,4 В 450 мАч. Изделие не должно быть подключено к источнику питания номинальной мощностью выше, чем рекомендовано для общего напряжения 7,4 В.



Подготовка и заряд батареи

Взрослые должны выполнять любые операции, связанные с электрической частью. Не позволяйте детям играть с этими компонентами. Прочитайте эти инструкции перед использованием, следуйте им и сохраните их для справки. Не заряжайте, если продукт горячий, влажный или имеет признаки протечки или коррозии. Не подвергайте воздействию огня, так как это может привести к взрыву. Не закорачивайте батарею. Изделие необходимо заряжать рекомендованным зарядным устройством. Зарядное устройство должно регулярно проверяться на предмет повреждения шнура, корпуса штекера и других частей. В случае такого повреждения зарядное устройство нельзя использовать до тех пор, пока оно не будет отремонтировано или заменено.



Прочитайте эти инструкции перед использованием, следуйте им и сохраните их для справки.

Длительная зарядка не улучшит заряд батареи и может привести к ее повреждению. Не разбирайте батарейный блок. Данное устройство не предназначено для использования лицами (включая детей) с ограниченными физическими, сенсорными или умственными способностями или недостатком опыта и знаний, если только им не был предоставлен контроль или инструкция по использованию устройства лицом, ответственным за их безопасность. Зарядное устройство должно эксплуатироваться только взрослыми. Зарядное устройство не игрушка.



Предупреждения по батарее

Не закорачивайте контакты аккумулятора. Внимание: батареи внутри этого продукта могут взорваться или протечь при контакте с огнем. В случае утечки электролита защитите свои глаза и руки. Положите продукт в пластиковый пакет или контейнер, пока вы не сможете безопасно его утилизировать. Если случайно попал электролит на кожу, тщательно промойте под проточной водой и обратитесь к врачу. AirSelfie не несет ответственности, если продукт подвергается изменениям и / или подделке.