



магазин
ИННОВАЦИЙ



Глобус-Ночник "МИФ"

руководство пользователя





Характеристики

Тип: интерактивный глобус

Рекомендуемый возраст: от 5 лет

Используемое ПО: Smart Globe

Совместимость: iOS 7.0 / Android 4.3 или новее

Требуемые элементы питания: батарейки AA (3 шт.)

Размеры: 410 x 340 x 340 мм

Вес: ~4500 г

Размеры упаковки: 420 x 400 x 400 мм

Вес в упаковке: ~5500 г

Страна-разработчик: США

Страна-производитель: КНР

Вид спереди

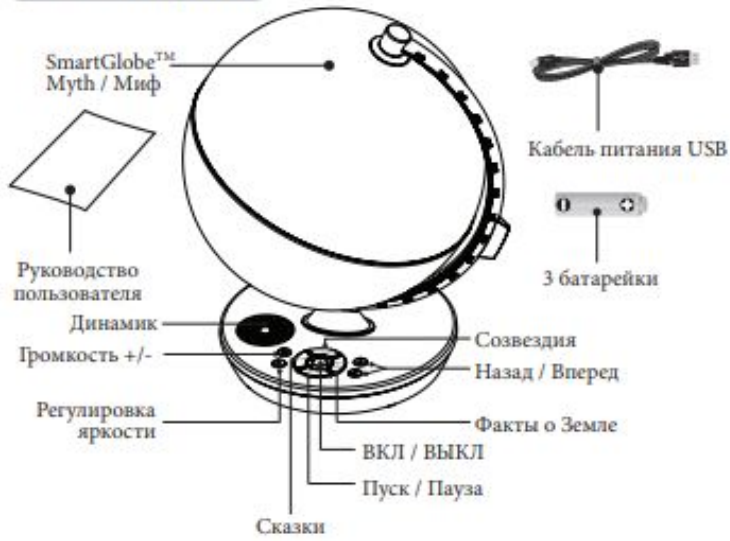

Вид сзади

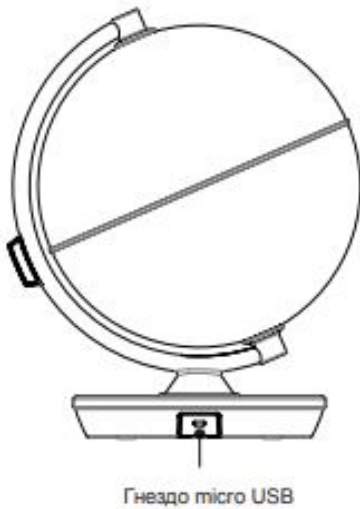

Вид снизу



Начало работы

Питание глобуса **SmartGlobe™ Myth / Миф** осуществляется от 3 батареек формата AA или с помощью кабеля USB.

Подключение к USB

Подключите кабель USB (идет в комплекте) к гнезду на тыльной стороне подставки глобуса, второй конец кабеля подключите в гнездо USB компьютера или в адаптер питания 5 В, 500 мА (не идет в комплекте).

Установка батареек

Чтобы открыть крышку отсека для батареек, открутите винт на нижней стороне подставки глобуса с помощью монеты, а затем откройте ее, как показано на рисунке. Установите батарейки, а затем установите крышку обратно на место.



Внимание:

- Нельзя использовать совместно батарейки разных типов или новые и старые батарейки.
- Используйте батарейки только одного и того же или аналогичного типа.
- Соблюдайте полярность батареек.
- Извлеките батарейки из устройства, если оно не будет использоваться длительное время.
- При замене сначала удалите все использованные батарейки.
- Не подвергайте батарейки воздействию огня.
- Не пытайтесь перезарядить батарейки.
- При использовании аккумуляторов – извлеките их из устройства перед зарядкой.
- Заряжать аккумуляторы необходимо под наблюдением взрослых.
- Использованные батарейки необходимо извлечь из устройства.
- Клеммы питания не должны быть замкнуты накоротко.
- В среде, подверженной статическому разряду, изделие может функционировать некорректно. Для сброса настроек необходимо извлечь батарейки не менее, чем на 10 секунд, затем вставить их обратно.



Предупреждение:

- **Внимание! Не предназначено для детей до 3-х лет. Мелкие детали – опасность удушья.**
- При использовании адаптера питания – он должен быть предназначен для игрушек.
- Выходное напряжение и мощность - 5 В, 500 мА.
- Адаптер питания не должен использоваться для игры.
- Подключайте к изделию не более одного адаптера питания.
- Регулярно проверяйте внешний вид адаптера питания на предмет повреждений корпуса и / или проводов, гнезд подключений. При наличии повреждений – не используйте изделия для игры. В случае обнаружения таких повреждений не стоит использовать игрушку, вплоть до устранения обнаруженных повреждений.





Включение ; подсветка Созвездий

Нажмите  для включения глобуса. После включения Вы услышите приветственное сообщение. При этом включится подсветка для отображения созвездий (видно только при слабом внешнем освещении). На сфере показаны самые известные звезды и созвездия с их названиями.

Нажмите последовательно  для регулировки яркости подсветки. Для выключения глобуса еще раз нажмите .

Голосовые рассказы / Факты о Земле

Нажмите Созвездия, Факты о Земле или Сказки для выбора того, что Вы хотите услышать. Глобус расскажет про 12 созвездий, 10 сказок или различные данные о планете Земля.

Нажмите  или  для перехода к предыдущему / следующему рассказу. Нажмите Пуск/Пауза для начала (продолжения) или паузы рассказа.

Примечания:

- При питании от батареек и при отсутствии нажатий на кнопки в течение 20 минут, глобус произнесет голосовое сообщение «Пока-пока» и перейдет в режим сна. После нажатия на любую кнопку глобус выйдет из режима сна. При питании от кабеля переход в режим сна не происходит.

Приложение дополненной реальности

Для использования функции дополненной реальности загрузите и установите приложение **Smart Globe** на Ваше портативное устройство (смартфон или планшетный ПК). Данное приложение поддерживается Apple iOS и Google Play Android.

Системные требования

	Мин. конфигурация	Рекомендуемая конфигурация
	iOS 8.0+	iOS 9.0+
	Объем памяти 1GB RAM 1GB	Объем памяти 2GB RAM 1GB
	iPad 4, iPhone 5s	iPhone 6, iPad Air 2 и выше
	4.5+ OpenGL ES2.0	5.0+ OpenGL ES2.0
	Объем памяти 1GB RAM 1GB	Объем памяти 2GB RAM 1GB

Установка приложения AR

1. Найдите приложение **Smart Globe** в Apple App Store или в Google Play ИЛИ отсканируйте QR-код, расположенный выше или на упаковке изделия. Затем загрузите и установите найденное приложение.
2. Откройте приложение, создайте учетную запись и осуществите вход в нее.





Использование приложения AR

1. После успешной установки приложения запустите его и перейдите на стартовую страницу.
2. Нажмите на «вращающийся глобус» на стартовой странице для перехода в режим дополненной реальности.
3. Выберите пиктограмму интересующей Вас темы.
4. Отсканируйте сферу глобуса камерой портативного устройства на расстоянии примерно 30 см для отображения дополненной реальности.

Чистка и обслуживание

Ваш SmartGlobe™ следует регулярно проверять на наличие повреждений во избежание риска поражения электрическим током. Не используйте изделие при наличии повреждений.

Всегда вынимайте батарейки перед очисткой. Не пытайтесь разобрать какую-либо часть изделия и используйте только мягкую ткань для очистки изделия.

Не допускайте попадания влаги на изделие или какую-либо из его частей. Убедитесь, что ваши руки чистые перед началом использования глобуса.

Контактные данные

Мы будем рады получить Ваши комментарии и предложения и ценим Ваши отзывы. Вы можете связаться с нами по адресу info@oregonscientific.ru.

Примечание: Все данные SmartGlobe™ предназначены только в качестве справки и не предназначены для использования в качестве источника для академических или профессиональных исследований.

Комплектация

- Интерактивный глобус
- Кабель microUSB
- Документация