



магазин
ИННОВАЦИЙ

Световой будильник «Рассвет Плюс»

руководство по эксплуатации



Внешний вид устройства

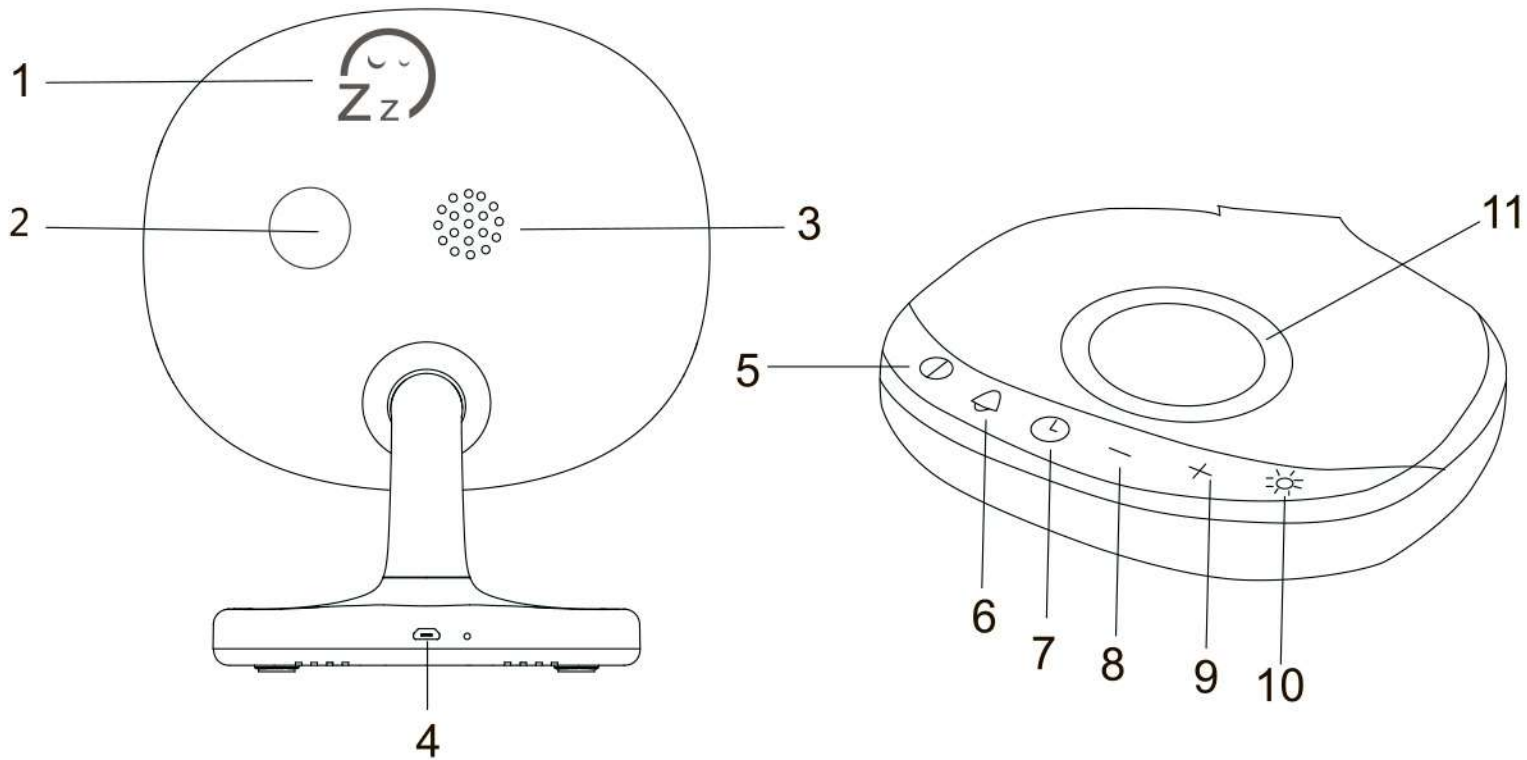

Описание кнопок

1. Кнопка СОН
2. Отсек для батареи
3. Динамик
4. Разъем питания
5. Кнопка установки яркости
6. Кнопка установки будильника
7. Кнопка установки времени
8. Кнопка изменения значений вниз (⊖)
9. Кнопка изменения значений вверх (⊕)
10. Кнопка изменения световой схемы
11. Площадка беспроводного зарядного устройства

Все иллюстрации в этом руководстве носят схематичный характер изображения и могут отличаться от реального устройства.

Комплект поставки

Светобудильник	1 шт.
Блок питания	1 шт.
USB-кабель	1 шт.
Руководство пользователя	1 шт.

Меры безопасности

- Не ударяйте и не роняйте устройство
- Не подвергайте устройство вибрации, воздействию прямых солнечных лучей, высоких или низких температур и влажности. Не включайте устройство в ванных комнатах, около кухонных плит и отопительного оборудования.
- Не разбирайте устройство самостоятельно. В приборе находятся оголенные провода высокого напряжения. Напряжение внутри прибора достаточно высокое, чтобы вызвать удар электрическим током.

Технические характеристики

Блок питания (сетевой адаптер)	Входное напряжение: ~100-240 В; 50/60 Гц Выходное напряжение: 5 В, 2,5 А / 9 В, 2 А / 12 В, 1 А
Максимальная потребляемая мощность	18 Вт
Часы	3 В (1 батарея x 3 В типа "CR2025")
Частота преобразования беспроводной зарядки	100-210 кГц
Мощность беспроводной зарядки	10 Вт
Габариты устройства (на подставке)	180 x 210 x 115 мм
Вес нетто	~ 0.360 кг

Яркость светодиодов:

- Белые - 40 люмен
- Теплые - 35 люмен
- Натуральные - 70 люмен

Беспроводное зарядное устройство:

- Одна катушка с мощностью 10 Ватт
- Стандарт беспроводной зарядки Qi

Для использования функции беспроводной зарядки в Вашем смартфоне должна присутствовать данная функция.

Настройка и подготовка к работе

1. Питание

Подключите устройство к источнику питания. Подсоедините кабель micro USB к разъему питания (4). Убедитесь, что напряжение сети совместимо с устройством.

Изделие поставляется с 1 батареей типа CR2025, отсек (2). Перед использованием устройства, извлеките защитную пленку из батарейного отсека. Батарея служит для сохранения настроек и поддержки хода часов при возникновении кратковременных сбоев в сети питания. При длительном отсутствии питания в сети батарея может разрядиться, что повлияет на точность хода часов.

Извлеките батарею, если она разрядилась или если устройство не будет использоваться на протяжении долгого времени. Устройство будет нормально работать и без батареи, но при этом, в случае повторного подключения устройства к сети питания, Вам придется заново устанавливать нужное время.

2. Размещение устройства

Поместите светобудильник рядом с вами примерно в 40-50 см от головы, например, на прикроватном столике.

3. Настройка времени

После первого включения однократно нажимайте на кнопку  для выбора формата времени 12/24 часа.

Для установки времени нажмите и удерживайте кнопку  до момента пока индикатор часа не начнет мигать.

При помощи кнопок / установите требуемое значение для часов. Для установки коротко нажмите на кнопку .

На экране начнет мигать индикация минут.



При помощи кнопок / установите требуемое значение для минут. Для установки коротко нажмите на кнопку .



Установка времени завершена.

Нажимайте кнопку  для настройки яркости подсветки часов: низкая - высокая – отключена.





Установка будильника

- Нажмите кнопку  для включения или отключения будильника. На дисплее появится символ , когда будильник включен.
- Удерживайте кнопку установки будильника  до момента пока индикатор часа не начнет мигать.

При помощи кнопок / установите требуемое значение часа срабатывания будильника. Для установки коротко нажмите на кнопку . На экране начнет мигать индикация минут.

При помощи кнопок / установите требуемое значение минут срабатывания будильника. Для установки коротко нажмите на кнопку . Настройка будильника завершена.

Установка мелодии звонка будильника.

Для установки мелодии будильника нажмите и удерживайте кнопку . На экране появится цифра 1, начнет играть мелодия. Для выбора мелодий последовательно нажимайте на кнопку . В процессе выбора мелодии, выберите громкость сигнала будильника при помощи кнопок /.

Всего доступно 6 разных мелодий для будильника:

1. Мелодия
2. Пение птиц
3. Шум моря
4. Классическая музыка
5. Мелодия леса
6. Звуковой сигнал



** Обратите внимание!*

Звуковой сигнал будильника может быть отключен полностью, в данном случае, пробуждение будет только светом, без звукового сигнала.



Имитация рассвета

За 15 минут до установленного времени будильника включится имитация рассвета - желтый свет с постепенно увеличивающейся интенсивностью от 1% до 100%, помогающий организму легче проснуться и быть бодрым. По достижении времени будильника выбранный сигнал будет звучать в течение 5 минут. В этот период нажмите кнопку «СОН», чтобы отложить будильник. Он сработает снова через 5 минут и будет звучать в течение 5 минут. Нажмите любую кнопку, кроме «СОН», чтобы отключить сигнал будильника и имитацию рассвета.

Подсветка

Нажмите кнопку , чтобы включить подсветку и использовать прибор как ночник или источник интерьерного света. Последовательно нажимая кнопку  можно выбрать несколько режимов подсветки:

1. Насыщенный желтый
2. Белый
3. Бледно-желтый
4. Цветной (функция интерьерного света).

В режимах 1-3 Вы можете регулировать интенсивность света кнопками /.

В режиме 4 нажимайте кнопки /, чтобы выбрать зеленый, красный, синий, фиолетовый, оранжевый или голубой цвет подсветки.

Подсветку можно выключить, нажав кнопку  в течение двух секунд.

Функция беспроводной зарядки:

Для использования этой функции достаточно просто поместить смартфон в центр зарядной площадки 11.

Для использования данной функции ваш смартфон должен поддерживать функцию беспроводной зарядки.