

# Кресло Samurai SL1.03

руководство пользователя





## Характеристики

Тип: эргономичное офисное кресло

Максимальная нагрузка: 120 кг

Гарантия: 10 лет (каркас)

Размеры (кресло в сборе): 1350 x 680 x 700 мм

Размеры упаковки: ~1200 x 700 x 490 мм

Вес в упаковке: ~15 500 г

Страна-производитель: Россия

## Комплектация

Кресло Samurai SL-1.03













Инструкция

Поздравляем Вас с приобретением уникального эргономичного офисного кресла серии SAMURAI.

Это инновационное эргономичное кресло, в котором воплотилось все лучшее в области производства кресел за последние 100 лет.

Рекомендуем Вам отрегулировать все механизмы кресла в соответствии с весом и индивидуальными предпочтениями пользователя, чтобы обеспечить максимальный комфорт на рабочем месте.

## **ВНИМАНИЕ! ПРИМИТЕ ВСЕ СЛЕДУЮЩИЕ МЕРЫ ПРЕДОСТОРОЖНОСТИ, ПРЕЖДЕ ЧЕМ ПРИСТУПИТЬ К ЭКСПЛУАТАЦИИ КРЕСЛА**

-  После транспортировки необходимо выдержать в сухом и теплом помещении до начала сборки и эксплуатации не менее 2-х часов, при минусовой температуре не менее 4-х часов для избежания сокращения ресурса работы газ-лифта и движущихся механизмов кресла
-  Кресло не рассчитано на использование на открытом воздухе или в условиях повышенной влажности
-  Помните, что кресло рассчитано только на одного человека
-  Не вставляйте ногами на кресло
-  Не прикладывайте больших усилий к механизмам регулировки кресла
-  Не оставляйте с детьми без присмотра
-  Не отклоняйтесь в кресле до уровня, когда передние колеса отрываются от пола
-  При отклонении в кресле назад не прилагайте дополнительных усилий, отрегулируйте жесткость качания под свой вес
-  Не садитесь и не вставляйте ногами на подлокотники
-  Не вставляйте пальцы рук в зазор между сиденьем и каркасом спинки кресла во время качания
-  Не пытайтесь ремонтировать, заменять самостоятельно газ-лифт и механизмы кресла
-  Не проводить осмотр, очистку и другие подобные действия в момент использования кресла
-  Не использовать кресло в момент нахождения под креслом человека

## ВНИМАНИЕ!



ТЕПЕРЬ КРЕСЛА SAMURAI ПОЛНОСТЬЮ  
СООТВЕТСТВУЮТ ТРЕБОВАНИЯМ ЕВРОПЕЙСКОГО  
СОЮЗА ПО БЕЗОПАСНОСТИ ЭКСПЛУАТАЦИИ

КРЕСЛА SAMURAI УКОМПЛЕКТОВАНЫ ПРОТИВООТКАТНЫМИ  
ПОЛИУРЕТАНОВЫМИ РОЛИКАМИ

Тормозная система роликов, зависящая от нагрузки:

- предотвращает случайное перемещение кресла без нагрузки
- исключает всякий риск упасть, когда вы садитесь на кресло
- позволяет легко перемещаться в нужном Вам направлении при сидении

При наличии нагрузки  
кресло свободно  
перемещается  
в любом направлении



При отсутствии нагрузки на  
кресло, происходит  
подтормаживание роликов

ЕСЛИ, ВСТАВАЯ С КРЕСЛА,  
ВЫ ЕГО ЗАДЕЛИ,  
НЕ БЕСПОКОЙТЕСЬ -  
КРЕСЛО ПРОИЗВОЛЬНО  
НЕ ОТКАТИТСЯ!



Все кресла, продаваемые в Европе, обязательно  
комплекуются противооткатными роликами

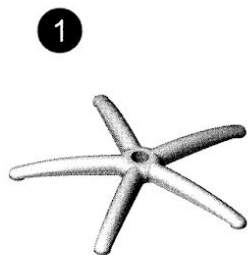

Пятилучье,  
1 шт.

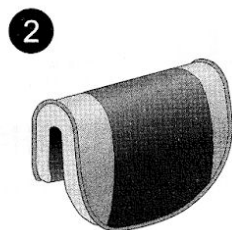

Подголовник,  
1 шт.



Газ-лифт,  
1 шт.

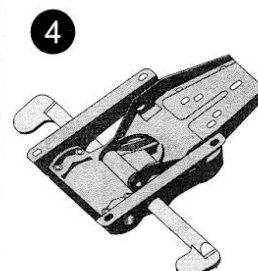

Мультиблок,  
1 шт.



Ролик,  
5 шт.

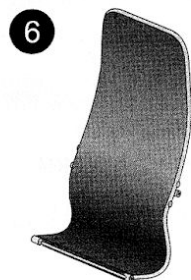

Спинка,  
1 шт.



Сиденье,  
1 шт.



Подлокотник левый,  
1 шт.



Подлокотник правый,  
1 шт.

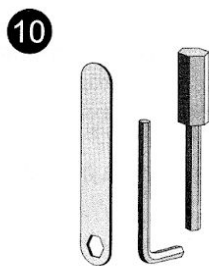

Ключи,  
3 шт.

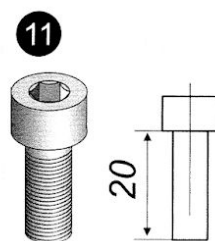

Винт М8х20 (Возможна  
замена на болт с  
шестигранной головкой),  
11 шт.



Гайки М8,  
4 шт.

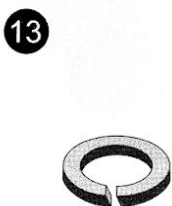

Шайба пружинная,  
11 шт.

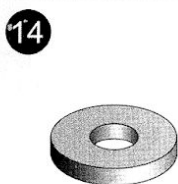

Шайба подлокотника  
 $\varnothing 8 \times \varnothing 21 \times 4$  мм  
4 шт.

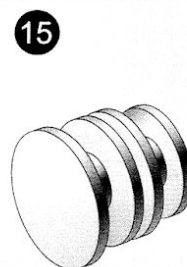

Заглушка,  
4 шт.



**ВНИМАНИЕ!**  
Не использовать  
для закрепления  
подлокотников

Шайба малая,  
 $\varnothing 9 \times \varnothing 16 \times 1,6$  мм  
3 шт.

### Шаг № 1 - установка мультиблока



### Шаг № 2 - установка спинки

Закрепите подголовник на спинке

Соедините спинку с мультиблоком с помощью винтов 11, шайб 13, 16 и гаек, закрепленных на коробе спинки

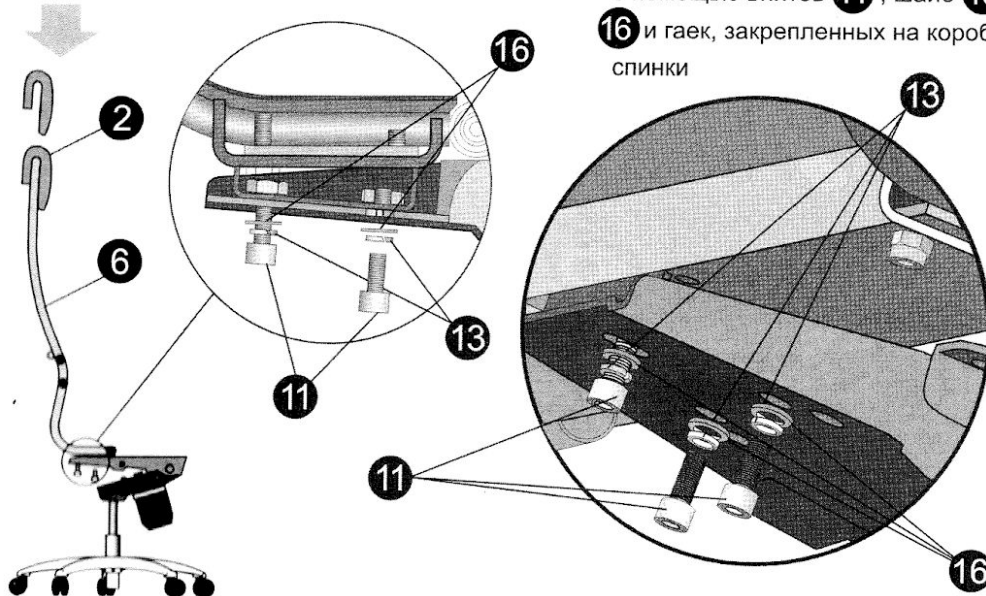

Шаг № 3 - установка подлокотников



Соедините подлокотники с каркасом, используя винты **11** и шайбы **14** и **13**

Для удобства воспользуйтесь специальным ключом для предварительного закручивания винта **11** в подлокотник. Затем ключом туго затяните винт **11**, покачивая подлокотник

Установите заглушки **15**

Шаг № 4 - установка сиденья

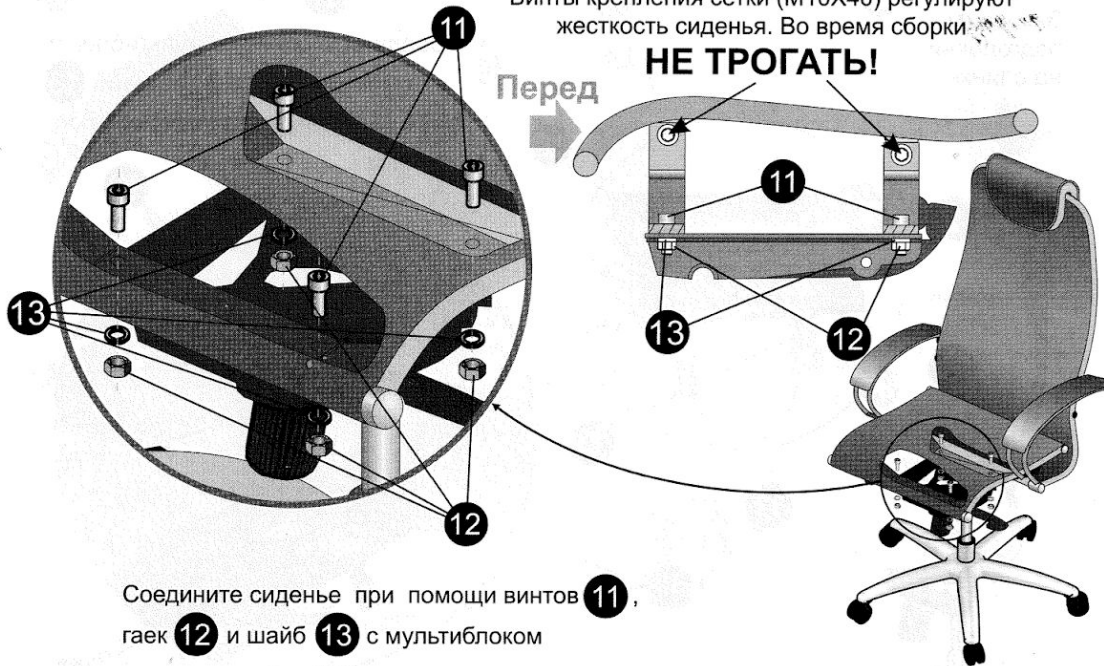

**ВНИМАНИЕ!**

Винты крепления сетки (M10X40) регулируют жесткость сиденья. Во время сборки

**НЕ ТРОГАТЬ!**

Перед

Соедините сиденье при помощи винтов **11**, гаек **12** и шайб **13** с мультиблоком

Регулировка высоты кресла

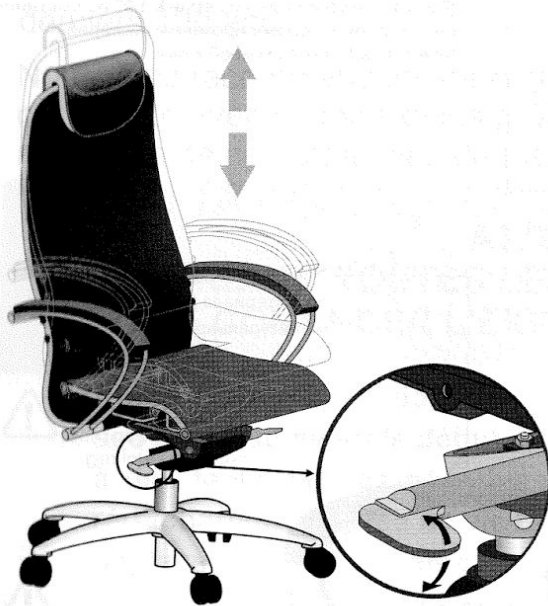

Регулировка угла наклона спинки и сиденья, регулировка жесткости синхромеханизма



Двухзонная регулировка жесткости сиденья



Двухзонная регулировка жесткости поясничной поддержки







\*NewLeather - инновационный экологически чистый материал, производимый из натуральной кожи, армирован нейлоновой нитью, имеет волокнистую натуральную основу, благодаря чему данный материал не уступает обычной натуральной коже по эластичности, прочности и износостойкости. При этом перфорация обеспечивает уникальные «дышащие» свойства, не уступающие даже ткани и значительно превосходящие «дышащие» свойства обычной натуральной кожи.

# ВНИМАНИЕ!

В конструкцию кресла внесены изменения. Теперь кресло комплектуется:

## 1. мультиблоком с функцией «слайдер» с возможностью фиксации в пяти позициях

Регулировки:

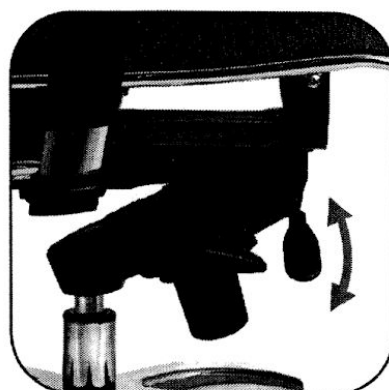

Установка Мультиблока со «слайдером» идентична установке Мультиблока, осуществляется согласно инструкции

## 2. инновационными 4D подлокотниками

Регулировки:

Регулировка высоты



Регулировка расстояния между подлокотниками

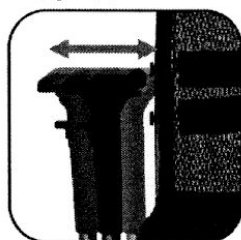

Регулировка угла поворота

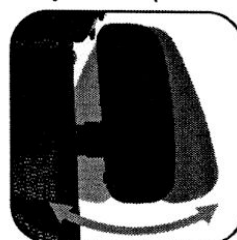

Регулировка вперед-назад

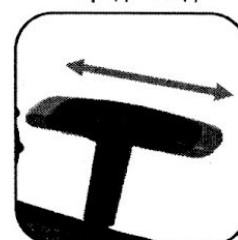

Установка 4D подлокотников идентична установке 3D подлокотников, осуществляется согласно инструкции

## ВНИМАНИЕ!

**! ОТРЕГУЛИРУЙТЕ ПОДЛОКОТНИКИ ТАК, ЧТОБЫ ВАШИ ПЛЕЧИ БЫЛИ РАССЛАБЛЕНЫ И НЕ ПОДНИМАЛИСЬ, КОГДА РУКИ НАХОДЯТСЯ НА ПОДЛОКОТНИКАХ**