



Фен Xiaomi Soocas HMH001

Руководство пользователя





Характеристики

Модель: НМН001

Мощность: 1800 Вт

Цвет: Зелёный

Материал: Пластик

Вес: 620 г

Длина кабеля: 1.8 м

Параметры входа: 220В ~50 Гц

Габариты упаковки: ~320 x 200 x 100 мм

Вес в упаковке: ~1000 г

Страна-производитель: КНР



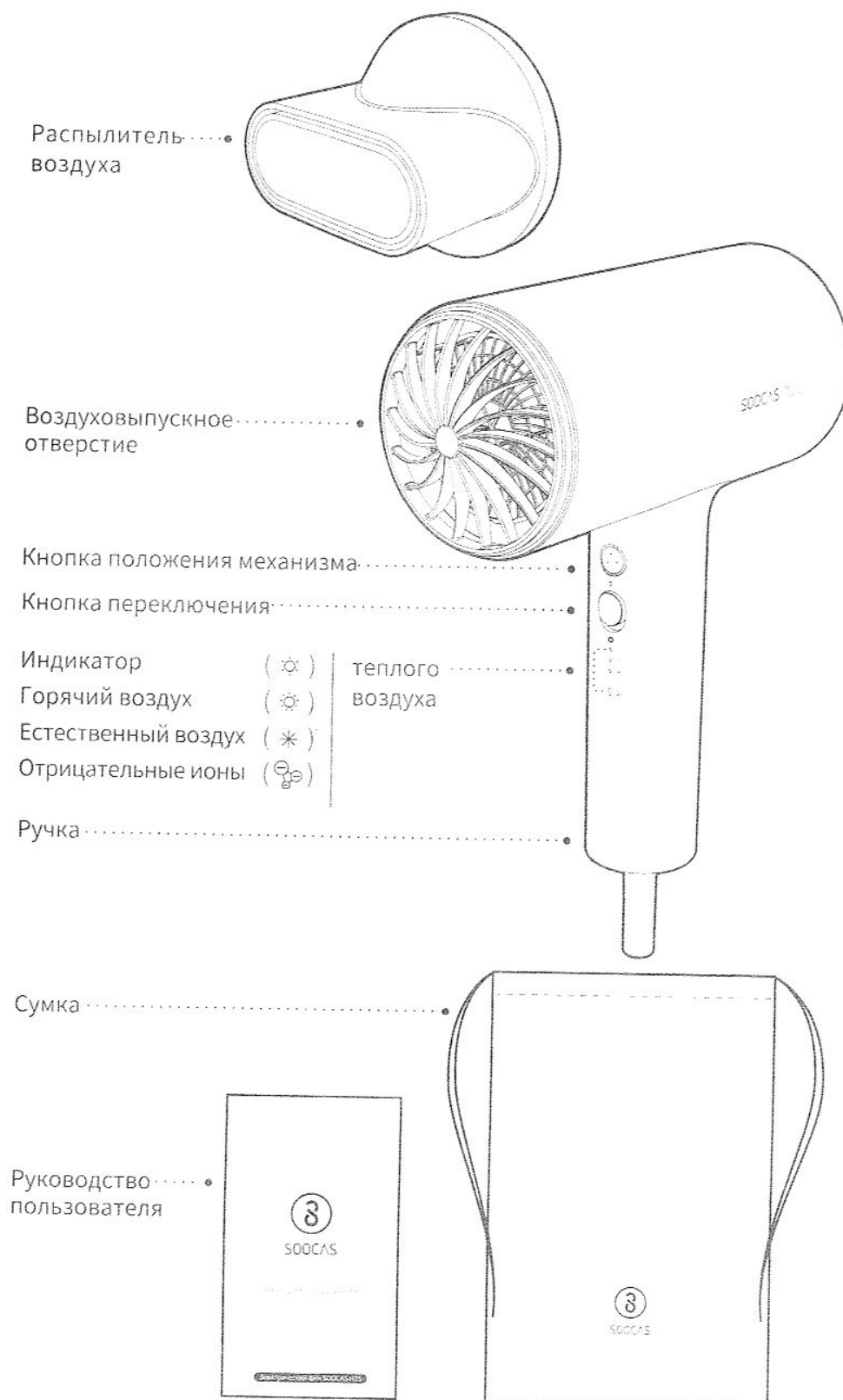

Описание продукции



Пошаговое использование





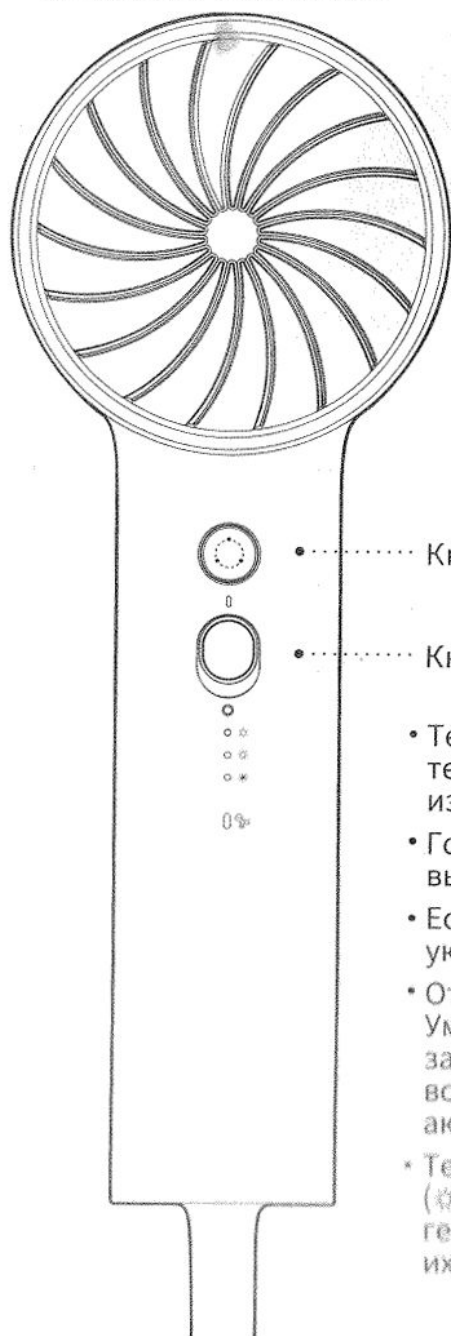

При перегревании изделие отключается автоматически. Извлеките вилку из розетки и дайте ему остыть в течение нескольких минут. Проверяйте воздухоприемник и воздуховыпускное отверстие, чтобы убедиться, что они не заблокированы ворсом или волосами, перед тем как открывать изделие.

- Перед использованием изделия убедитесь в том, что оно отключено (включение  /выключение ) , вставьте вилку в розетку, сдвиньте переключатель и выберите нужное положение механизма.



• Кнопка положения механизма

• Кнопка переключения

- Теплый воздух (): Лучшая температура для сушки для избежания пересыхания волос;
- Горячий воздух (): Быстрое высушивание волос;
- Естественный воздух (): Для укладки волос;
- Отрицательные ионы (): Уменьшение электростатического заряда, проникновение воды в волосинки, гладкость и аккуратность.
- Теплый воздух () , горячий воздух () и естественный воздух () могут генерировать негативные ионы, но их не видно невооруженным глазом.

Установка и удаление

- Установка: Выровняйте распылитель воздуха с воздуховыпускным отверстием и аккуратно соедините до щелчка. Распылитель воздуха установлен.

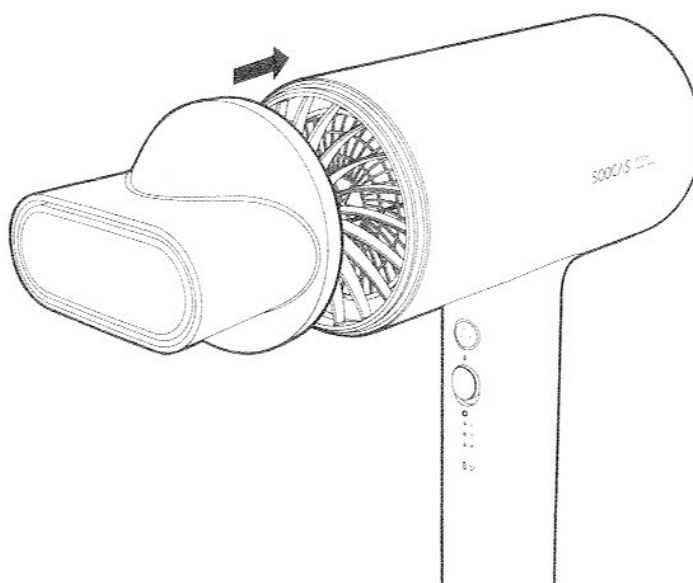

- Снятие: Потяните распылитель воздуха вниз от воздуховыпускного отверстия электрического фена и снимите его.



Чистка и обслуживание

Не используйте растворитель, бензол или спирт для чистки изделия во избежание сбоев, поломки или порчи покрытия.

- При чистке воздуховыпускного отверстия убедитесь в том, что изделие отключено от сети. Снимите распылитель воздуха и почистите насадки на воздуховыпускном отверстии при помощи ежика и кусочка сухой ткани, чтобы вытереть изделие.

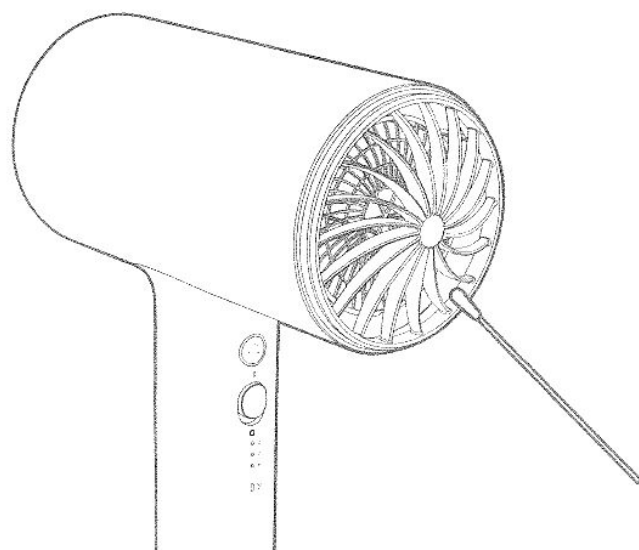

- При чистке воздуховыпускного отверстия убедитесь в том, что изделие отключено от сети, и почистите насадку на воздухоприемник при помощи ежика или зубной щетки.

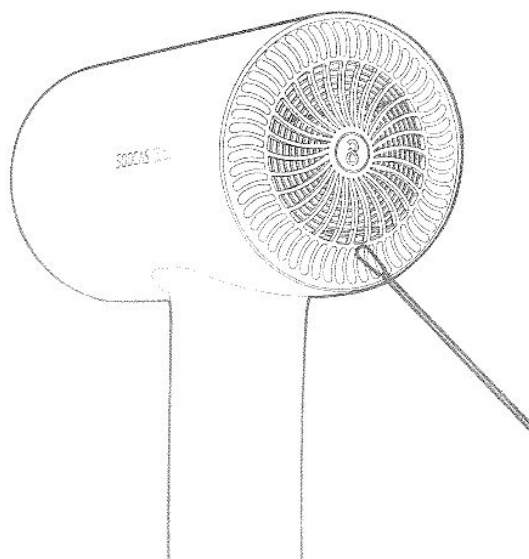

Устранение неполадок

Сбой	Причина сбоя	Решение
Не работает после включения питания	Сбой кнопки переключения/ повреждение внутренних компонентов	Возвращено в послепродажное обслуживание
Сбой индикатора/ индикатор не горит	Сбой сети	Возвращено в послепродажное обслуживание
Вилка и шнур питания чрезмерно нагреваются	Кабель питания поврежден	Немедленно прекратите использование и верните в послепродажное обслуживание
Во время работы не поступает воздух или горячий воздух, промыто внутри	Повреждены внутренние компоненты	Возвращено в послепродажное обслуживание
	Инородное тело блокирует воздухоприемник	Убедитесь в том, что воздухоприемник не заблокирован инородным телом, повторное использование после охлаждения
Запах гари во время работы	Повреждены внутренние компоненты	Возвращено в послепродажное обслуживание

Класс защиты

В конце срока использования изделие нельзя утилизировать вместе с бытовыми отходами. Перед отправкой в государственный центр сбора изделие можно отправить в центр послепродажного обслуживания SOOCAS, где сотрудники утилизируют его экологически чистым способом.

Характеристики изделия

Название изделия: Электрический фен SOOCAS
 Номинальное напряжение: 220-240V~50/60Гц
 Номинальная мощность: 1800 Вт
 Количество отрицательных ионов: 16 млн/см³

Список ошибок работы электрического фена SOOCAS

Название	Ошибки работы
Электрический фен SOOCAS	1. Сбой при пуске и остановке
	2. Сбой индикатора
	3. Перегревания шнура питания
	4. Внутреннее промывание
	5. Запах гари во время работы

Условия отсутствия гарантии

1. Несанкционированный ремонт, ненадлежащее использование, удары, халатность, неправомерное использование, изменение или неверное использование принадлежностей, которые не поставлялись с изделием, попадание жидкости, несчастные случаи или уничтожение и искажение ярлыков и неверные подтверждения принадлежности;
2. Срок действия трех гарантийных обслуживаний превышен;
3. Потеря вследствие форс-мажора;
4. Несоответствие списку ошибок работы электрического фена SOOCAS;
5. Ошибка работы из списка произошла с изделием или принадлежностями по вине пользователя.



Комплектация

- Фен Xiaomi Soocas HMH001
- коллагеновый картридж Gold Nano Collagen Nutrition Box
- насадка-диффузор
- насадка-концентратор
- чехол