



магазин
ИННОВАЦИЙ



Очиститель воздуха Petkit Air Magicube WIFI

руководство пользователя





ЗАМЕТКА ПОЛЬЗОВАТЕЛЮ

- Благодарим за приобретение Умного устранителя запахов PETKIT AIR MAGICUBE.
- Ознакомьтесь с инструкцией перед использованием. Если продукт использован, значит вы ознакомились с данным руководством.
- Наша компания не несет никакой ответственности за случаи, связанные с неправильным использованием данного продукта.
- Наша компания сохраняет за собой право на объяснение и изменение условий.

ИНСТРУКЦИЯ ПО БЕЗОПАСНОСТИ

***Несоблюдение данных пунктов может привести к неправильному использованию устройства, которое может повлечь за собой неблагоприятные случаи.**

- Используйте внутри помещения.
- Используйте оригинальный адаптер питания и оригинальную заправку PETKIT Concentrated Air.
- Установите и используйте устройство строго по инструкции.
- В случае возникновения проблем в использовании, свяжитесь с нами info@petkit.ru



ОСНОВНЫЕ ДЕТАЛИ

* Проверьте все детали и их количество перед сборкой.

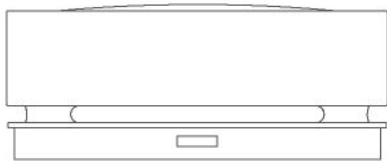

Крышка основного блока X 1

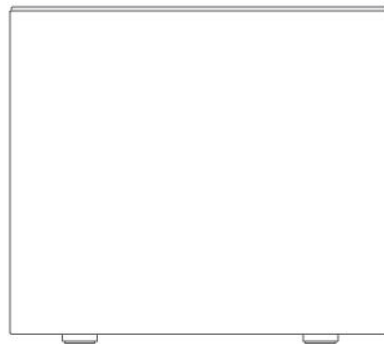

Бак для воды X 1

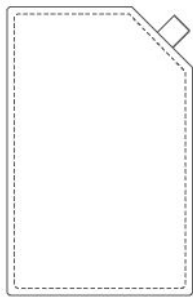

Концентрированная
заправка X 1

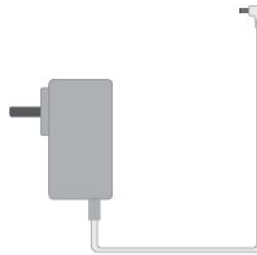

Адаптер питания X 1



Инструкция X 1



О ПРОДУКТЕ



Крышка основного блока
(внутренняя сторона)

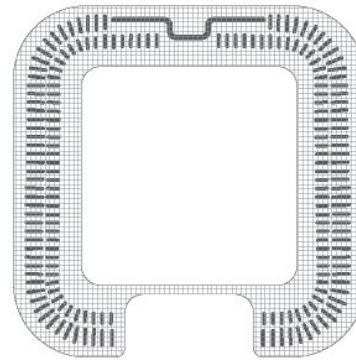

Фильтр в крышке
основного блока

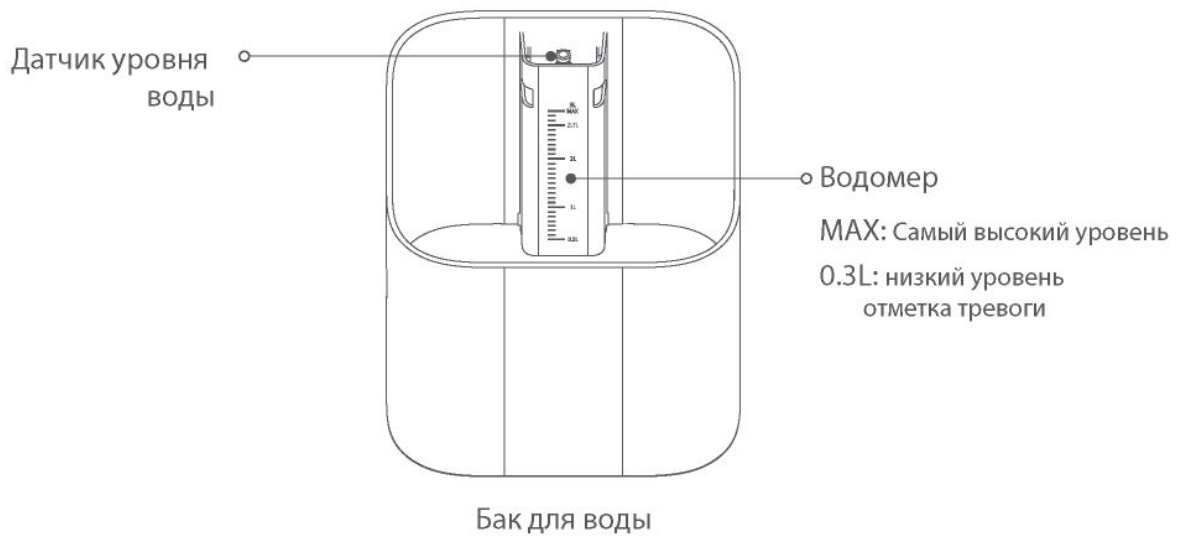

ПАНЕЛЬ УПРАВЛЕНИЯ

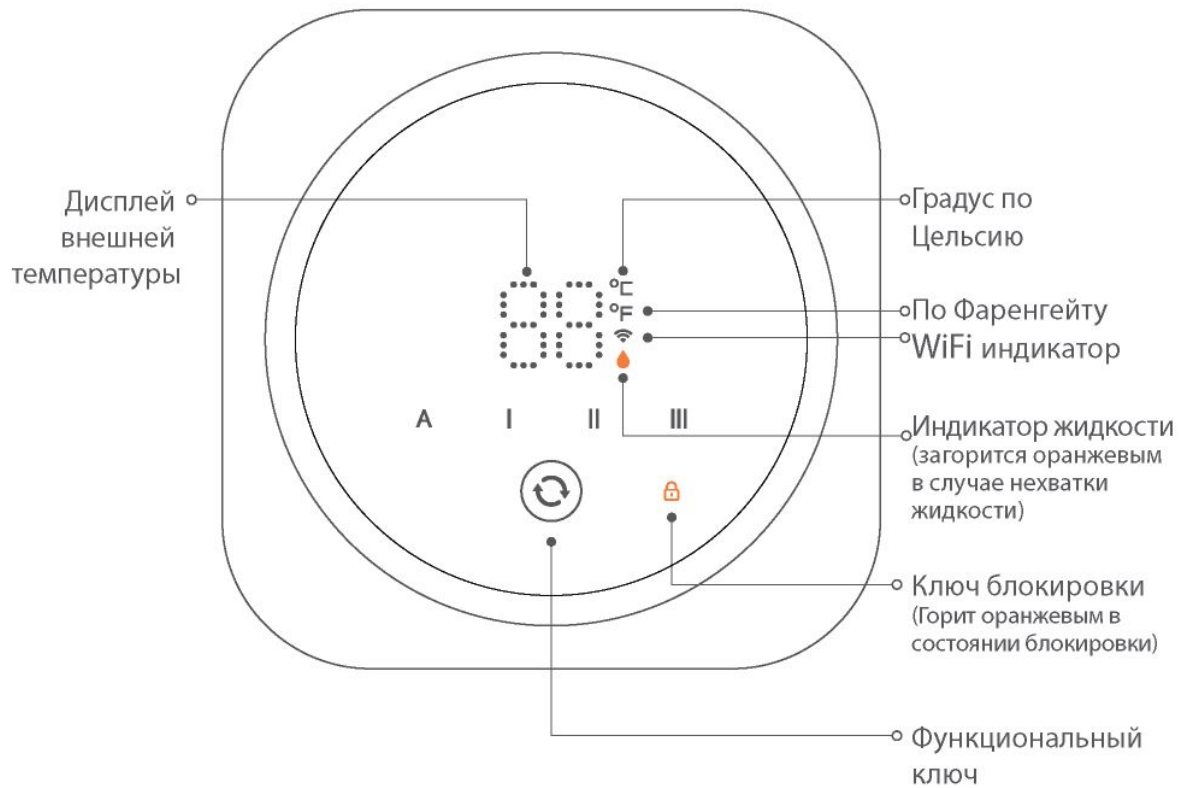

*Включите дисплей по Фаренгейту или выберите стоградусный дисплей в RETKIT App.

*Выше 100 градусов по Фаренгейту будут показаны последние 2 цифры, кроме первой на дисплее.

Например: 103F (по Фаренгейту), устройство покажет 03F.



| ФУНКЦИОНАЛЬНЫЙ КЛЮЧ

Функции	Управление
Вкл / Выкл	Зажмите ключ на несколько секунд до состояния разблокировки
Режим переключения	Нажмите на функциональный ключ в состоянии разблокировки
Включить блокировку	Автоматическая блокировка после двойного нажатия ключа блокировки
Разблокировка	Дважды кликните на ключ блокировки
Подсоединить к сети, WiFi индикатор мигает. Включить Bluetooth.	Одновременно зажмите на несколько секунд функциональный ключ + ключ блокировки в состоянии разблокировки.



БЫСТРЫЙ ГИД

I. Расположите правильно

1. Для лучшего результата расположите AIR MAGICUBE на дистанции (не меньше 10CM) между входом воздуха и стеной (или иным предметом) .
2. Устройство должно быть расположено в месте, где домашний питомец не сможет его достать. Чтобы не повлиять на работу устройства.

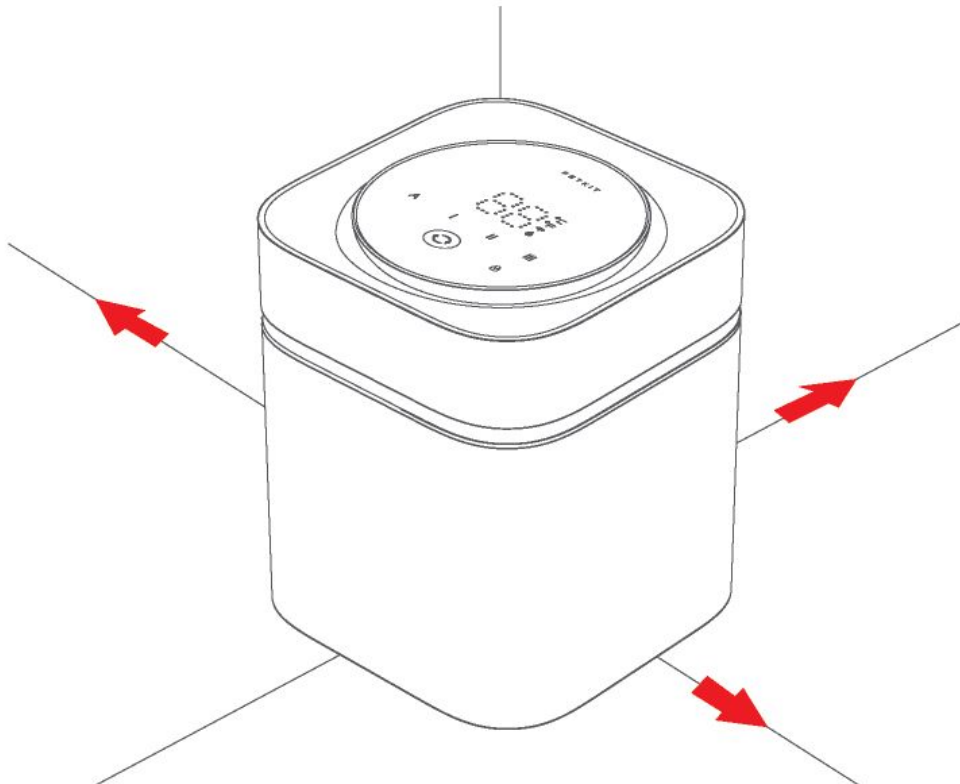

БЫСТРЫЙ ГИД

II. Добавьте концентрированную заправку для очистки воздуха

1. Добавьте воду (2.7л) до отметки уровня воды (как на рисунке А)
2. Добавьте всю заправку для очистки воздуха РЕТКИТ (а именно разбавьте в пропорции 1: 9) в бак для воды (как на рисунке В).

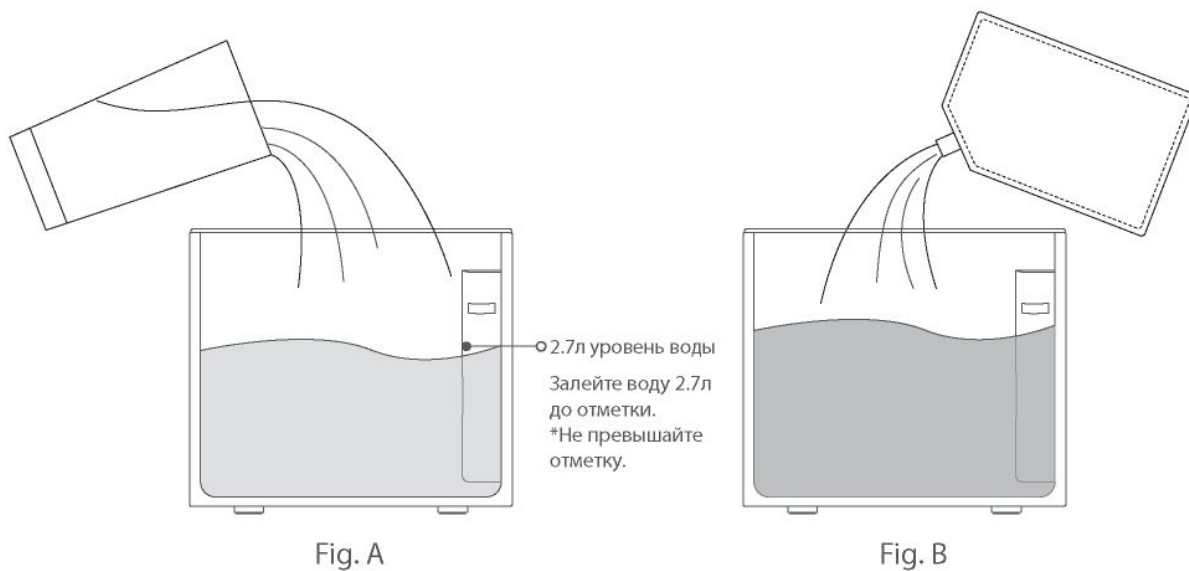



БЫСТРЫЙ ГИД

III. Завершите установку

Соедините крышку основного блока с баком для воды и слегка нажмите. Устройство установлено.

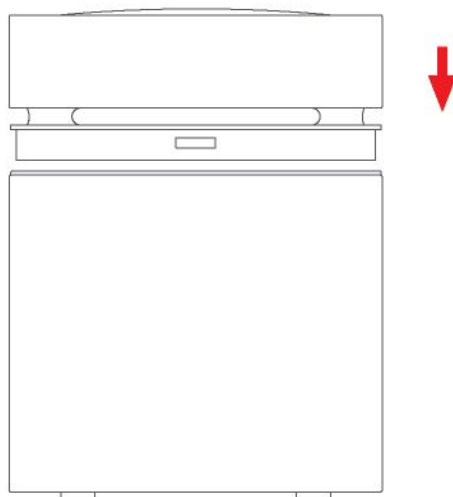



БЫСТРЫЙ ГИД

IV. Включение

Включите адаптер питания. После первого включения устройство перейдет в автоматический режим (AUTO режим); или переключите режим коротким нажатием функционального ключа.

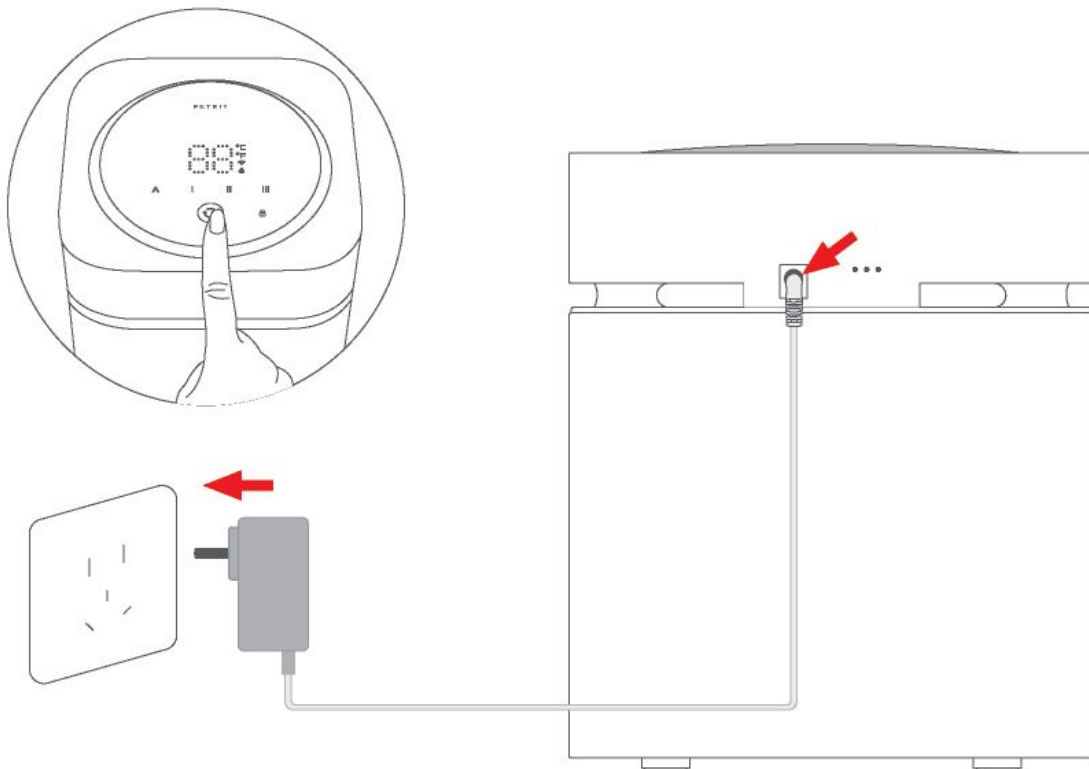

ДОСТУП К ПРИЛОЖЕНИЮ

I. После включения посмотрите на состояние Wi-Fi индикатора. Если индикатор мигает, это означает, что он вошел в состояние подключения к сети.

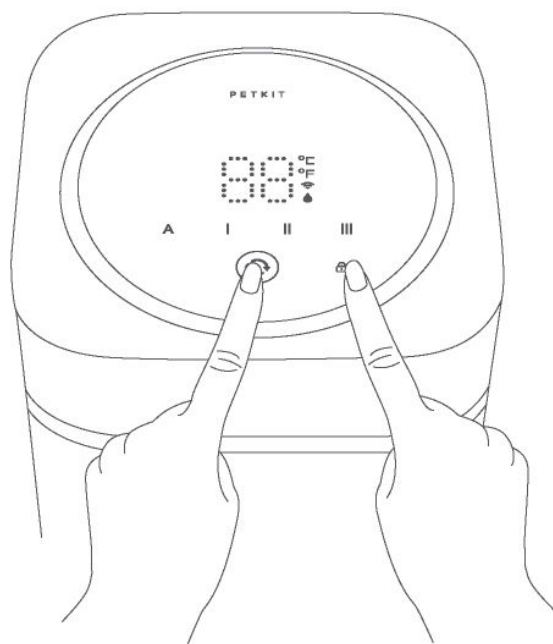

* В случае изменения сети, одновременно зажмите функциональный ключ + ключ блокировки в состоянии разблокировки, пока Wi-Fi индикатор не замигает и затем не начнет создаваться пара с сетью.



ДОСТУП К ПРИЛОЖЕНИЮ

II. Загрузите и откройте приложение "PETKIT" на домашней странице, нажмите "+" справа сверху (как на фото С) и выберите устройство (как на фото D).

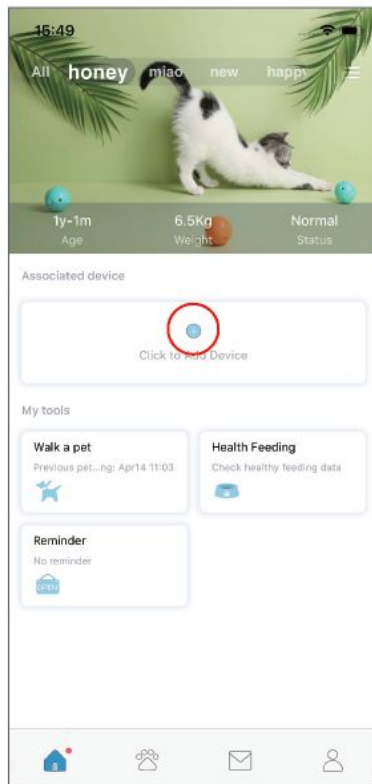

C

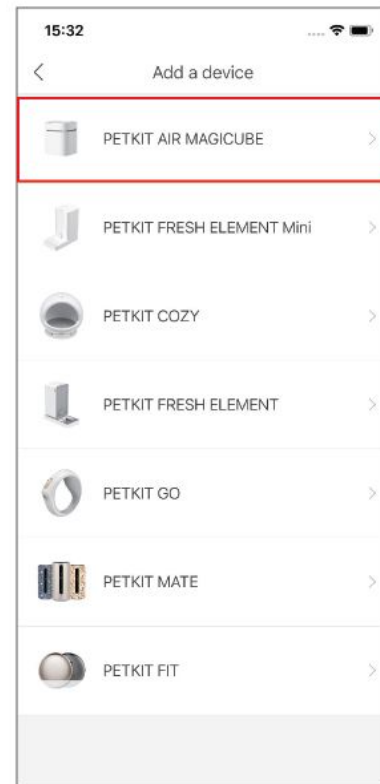

D



ДОСТУП К ПРИЛОЖЕНИЮ

III. Создайте сетевую пару по подсказкам в приложении или по видео.

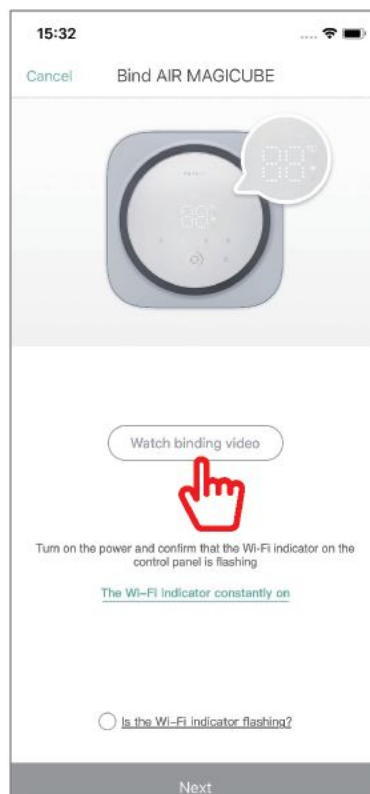



УХОД И ОЧИСТКА

***Перед очисткой устройства не забывайте отсоединить его от электросети.**

Очистка крышки

1. Снимите верхнюю крышку. (не мочите верхнюю крышку)

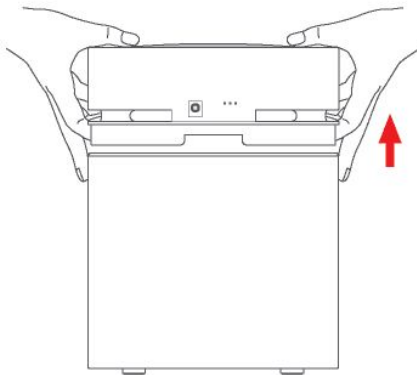

3. Фильтр в крышке блока нужно ополоснуть чистой водой, или аккуратно почистить спонжем.

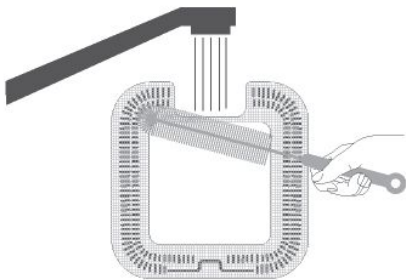

2. Отсоедините крышку фильтра (Как показано на рисунке) НЕ МОЧИТЕ части крышки (кроме детали с фильтром).



Подсказки как достать крышку с фильтром: Поднимите белую грань крышки наружу левой рукой и зажмите серую ручку на крышке с фильтром большим пальцем правой руки для поднятия вверх (как на картинке).

4. Не мочите крышку! Рекомендуется использовать чистую мягкую тряпку или спонж, чтобы протирать поверхность.

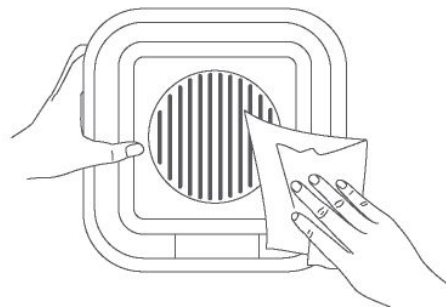

УХОД И ОЧИСТКА

Очистка бака для воды

1. Вылейте избыток воды из бака.

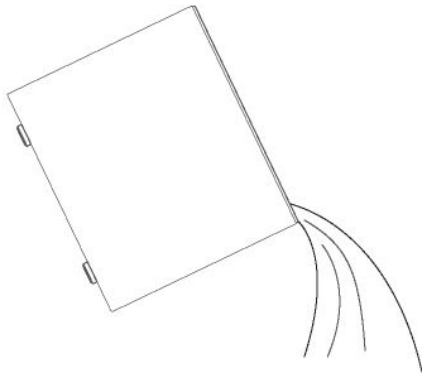

2. Ополосните бак чистой водой. (Не используйте химические средства очистки!)

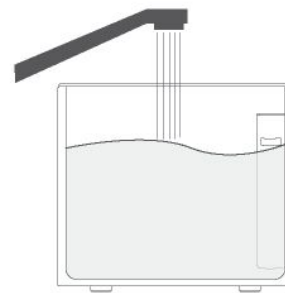

3. Водомер и встроенный датчик уровня могут быть отсоединены для очистки (*водомер состоит из шпинделя, PE пены и магнита). Не потеряйте детали в процессе мытья!

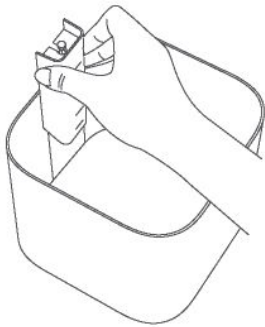

Все части водомера:

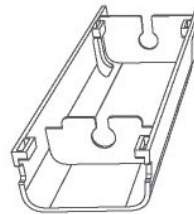

Крышка водомера



Шпиндель
(датчик
уровня воды)



PE пена
(датчик
уровня воды)



МЕРЫ ПРЕДОСТОРОЖНОСТИ

- Не мочите крышку основного блока!
- Устройство можно использовать и мыть только холодной водой.
- Концентрированная заправка РЕТКИТ может быть разбавлена только водой комнатной температуры.
- Устройство должно быть использовано только с заправкой РЕТКИТ.
- Заправка не является съедобной. Проследите, чтобы питомец не пробовал жидкость в устройстве.
- Не помещайте устройство под попадание прямых солнечных лучей.
- Выберите плоское горизонтальное место для устройства, чтобы жидкость не вытекла и устройство работало нормально.
- В процессе долгого использования возможен осадок концентрированного вещества РЕТКИТ. Это нормально.
- Не ставьте никакие предметы на устройство.
- Не перекрывайте вход и выход воздуха и избегайте попадания туда посторонних предметов.



МЕРЫ ПРЕДОСТОРОЖНОСТИ

- Устройство находится на низком напряжении, но возможна утечка электричества, если питомец будет грызть шнур. Пожалуйста, следите за своим питомцем.
- Не дергайте шнур питания включая и выключая устройство из сети, чтобы избежать поломки.
- Не перемещайте включенное устройство и не двигайте его, пока оно подключено к сети.
- Не трогайте адаптер питания и вилку мокрыми руками.
- Устройство должно храниться полностью сухим, без какой-либо жидкости внутри бака, без шнура питания, если вы не планируете пользоваться им долгое время.
- Если устройство используется ребенком, данный процесс должен проходить под присмотром взрослого.
- Кроме профессионалов, не допускается саморемонт устройства!



ОСНОВНЫЕ ПАРАМЕТРЫ

Наименование	Умный устранитель запахов AIR MAGICUBE
Модель	P9201
Размеры	180mm X 180mm X 213mm
Вес	1.15kg (включая адаптер)
Номинальное напряжение	6VDC
Номинальная мощность	6W

FAQ

I. Почему устройство показывает отсутствие жидкости, но вода есть в баке?

Достаньте водомер в нижнем баке, чтобы осмотреть внутренние детали водомера. Проверьте шпindel. Проверьте магнит на шпинделе, не потерялся ли он. если недостаток жидкости все еще возникает после проверки, свяжитесь с нашим сервисным центром.

II. Почему устройство транслирует наличие жидкости в баке, но жидкости в нем нет?

Достаньте водомер и посмотрите не застрял ли шпindel или другие внутренние части.



| FAQ

III. Почему не работает функциоанльный ключ?

Во-первых, проверьте, чтобы оранжевый индикатор ключа блокировки горел: если горит оранжевый индикатор, значит ключ блокировки включен. В этом режиме функциональный ключ не может быть использован. Разблокируйте двойным нажатием на ключ блокировки. Оранжевый индикатор выключится и функциональный ключ заработает. Если после двойного нажатия разблокировка не произошла, свяжитесь с сервисным центром. "Для предотвращения ошибок, ключ блокировки не должен нажиматься 2 минуты после разблокировки"

IV. На сколько хватает концентрированной заправки РЕТКИТ?

Расход концентрированной заправки зависит от окружающей среды, режима и частоты использования. Жидкости может хватить на 1 месяц при ежедневной работе по 8 часов в день на мощном режиме (смотрите на напоминание о нехватке жидкости).

V. Почему я не могу переключить температуру с Фаренгейта на Цельсий?

Данное переключение должно быть настроено в приложении РЕТКИТ.

VI. После долгого использования возможны осадки коллоидного или кристаллического вещества в баке?

Это нормально. Осадок образует концентрированная заправка РЕТКИТ. Помойте бак и продолжайте использование.