



Детский электромотоцикл X111XX

руководство пользователя





В руководстве по эксплуатации содержатся инструкции по сборке, эксплуатации и техническому обслуживанию.

- Возраст от 3-х лет.
- Сборка должна производиться взрослыми.

Эта инструкция содержит важную информацию, сохраните ее в качестве эталона.

Характеристика:

Размер	110*43*64см	Аккумулятор	6V7AH(12V7AH)
Возраст	3-8 лет	Режим питания	зарядного типа
Макс.вес	30кг	Заряд.устр	6V700MA(12V1000MA)
Скорость	2-6км\ч	Время зарядки	8-12 часов
Предохранитель	7A(10A)	Срок службы зарядустр.	280-300 раз
Редуктор	6V390(12V\390)		

**ВНИМАНИЕ**

Сборка производится взрослыми. Дети могут пострадать от мелких деталей. Следует проявлять осторожность при распаковке и сборке автомобиля.

Осторожно! Мелкие детали! Не давать детям до 3 лет.

ВНИМАНИЕ! Эта игрушка не подходит детям в возрасте до 3 лет в связи с максимальной скоростью. Никогда не оставляйте ребенка без присмотра.

Убедитесь, что дети ознакомлены с правилами безопасного вождения:

-Всегда носить обувь;

-Всегда сидеть на сиденье;

-Всегда надевать шлем во время езды;

Тр. средство предназначено только для одного ребенка;

Меры предосторожности

ВНИМАНИЕ! Не использовать в дорожном движении.

Никогда не используйте в темноте. Ребенок может столкнуться с непредвиденными препятствиями и попасть в аварию. Использовать только в дневное время или хорошо освещенном месте.

Использовать: на открытом воздухе, на плоской поверхности (игровая площадка / асфальт и другие твердые поверхности;)

Вдали от ступеней / Автотранспорта / проезжих частей / дорог и переулков;

Вдали от наклонов / наклонных поверхностей / бассейнов или других водоемов;

Вдали от других опасных мест;

Этот автомобиль имеет регулируемые ремни безопасности. Пожалуйста, покажите детям, как ими пользоваться перед использованием.

Не позволяйте ребенку касаться колес или быть рядом с ними, когда автомобиль находится в движении.

Ничего не буксируйте и не перегружайте автомобиль. Не превышайте максимальную нагрузку.



БЕЗОПАСНОСТЬ

Ниже перечисленные угрозы безопасности могут привести к серьезным травмам пользователя транспортного средства:

- Этот продукт содержит мелкие детали. Не допускайте маленьких детей при сборке. Снимите и выбросьте все защитные материалы и полиэтиленовые пакеты перед сборкой. Убедитесь, что удалены все упаковочные материалы и детали из-под кузова автомобиля.
- Всегда носите обувь при использовании транспортного средства.
- Запрещается использовать транспортное средство на проезжей части дороги, на обрывах, вблизи холмов, на влажных местах, в переулках, в ночное время или в темноте. Всегда использовать транспортное средство в безопасной среде под наблюдением взрослых.
- Запрещается использование автомобиля в опасных условиях, таких как снег, дождь, грязь.
- Запрещается:

А. тянуть автомобиль с другим транспортным средством или другим аналогичным устройством.

Б. Автомобиль предусмотрен только для одного ребенка.

В. Езда на небезопасной скорости.

ОБСЛУЖИВАНИЕ

-Проверяйте транспортное средство на отсутствие повреждений перед каждым использованием.

-Проверьте герметичность крепежа перед каждым использованием.

- Проверьте затяжку колесных гаек.











Примечание: Если гайки не плотно затянуты транспортное средство не будет работать.

-Убедитесь, что батарея в безопасном месте перед использованием.

- Иногда используют масло, предназначенное для смазывания движущихся частей, таких как колеса и рулевой привод. Не используйте масло на пластиковых или нейлоновых частях.



Комплектующие

<p>кузов x 1</p>  <p>1</p>	<p>вилка x 1</p>  <p>2</p>	<p>колесо x 2</p>  <p>3</p>	<p>крышка двигателя x 1</p>  <p>4</p>
<p>доп.колеса x 1</p>  <p>5</p>	<p>диск x 2</p>  <p>6</p>	<p>задняя ось x 1</p>  <p>7</p>	<p>перед.тормоз. колодка x 2</p>  <p>8</p>
<p>диск x 2</p>  <p>9</p>	<p>перед.ось x 1</p>  <p>10</p>	<p>винт x 1</p>  <p>11</p>	<p>крепеж x 2</p>  <p>12</p>
<p>гайка x 5</p>  <p>13</p>	<p>шайба x 5</p>  <p>14</p>	<p>редуктор x 2</p>  <p>15</p>	<p>саморез x 19</p>  <p>16</p>
<p>винт x 4</p>  <p>17</p>	<p>диск x 2</p>  <p>18</p>	<p>заряд.устр x 1</p>  <p>19</p>	<p>задние фары x 1</p>  <p>20</p>
<p>гаечный ключ x 1</p>  <p>21</p>			

Сборка

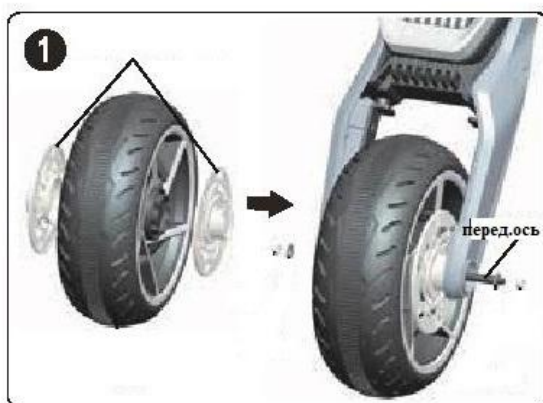

1. Сборка переднего колеса:
Установите тормозные колодки.
Зафиксируйте.
Установите колесо в вилку.
Установите переднюю ось.
Зафиксируйте.

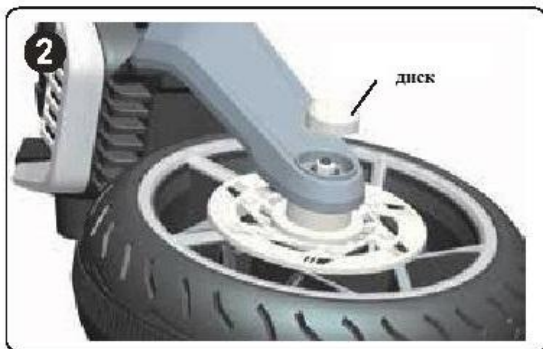

2. Установите диски на переднее колесо.

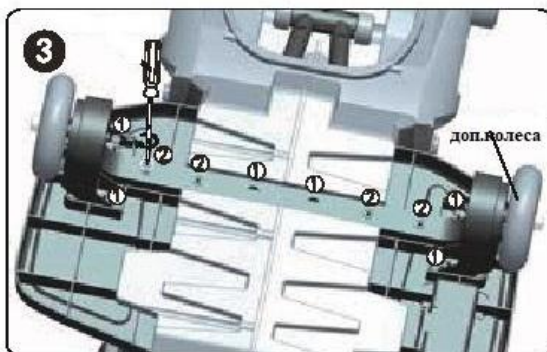

3. Установите дополнительные колеса на кузов тр. средства.



4. Установите заднее колесо. Зафиксируйте.

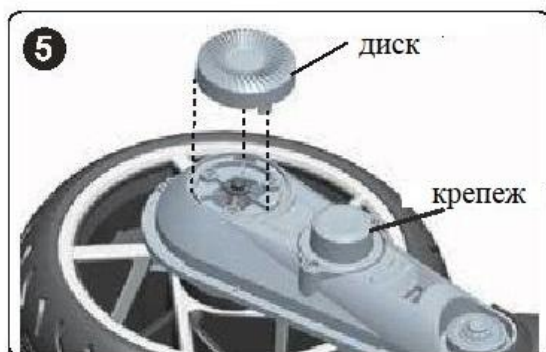

5. Установите диски на заднее колесо.

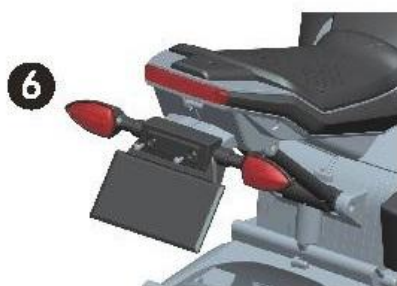

6. Установите задние фары.



7. Соедините части кузова. Зафиксируйте.

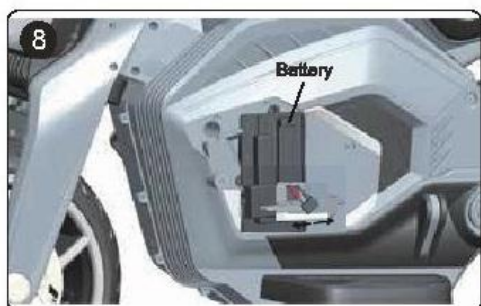

8. Подключите разъемы аккумулятора.

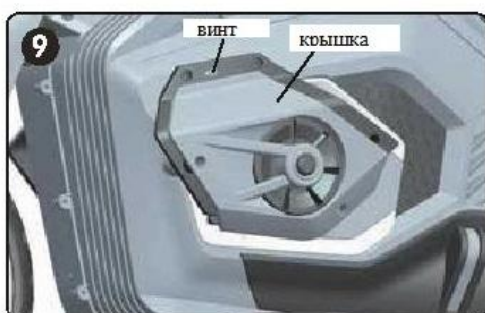

9. Установите крышку двигателя. Зафиксируйте.

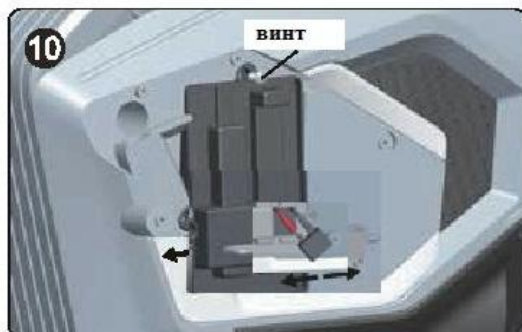

Замена батарей и Утилизация

Батареи в конечном итоге теряют способность удерживать заряд. В зависимости от интенсивности использования, и различных условий, батарея должна работать в течение от одного года до трех лет. Выполните следующие действия, чтобы заменить батарею:

1. Снимите сиденье.
2. Отключите разъемы батарей.
3. Снимите металлический кронштейн батареи.
4. Снимите крышку аккумулятора.
5. Осторожно поднимите аккумулятор.

В зависимости от состояния батареи (т.е.: утечки), вы можете носить защитные перчатки перед удалением.

Не поднимайте аккумулятор разъемными или кабелями.

6. Поместите разряженную батарею в пластиковый пакет.

Важно! Не выбрасывайте аккумуляторную батарею вместе с бытовыми отходами!

-Не вскрывайте батарею.

Батарея содержит свинец, кислоты и другие материалы, которые являются токсичными.

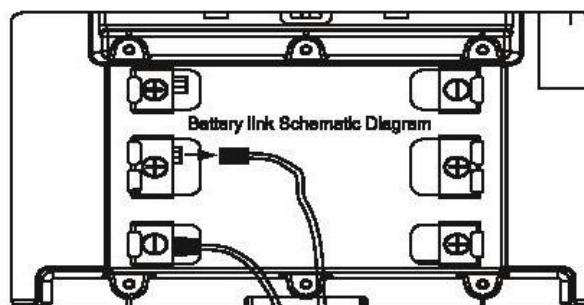



Функции

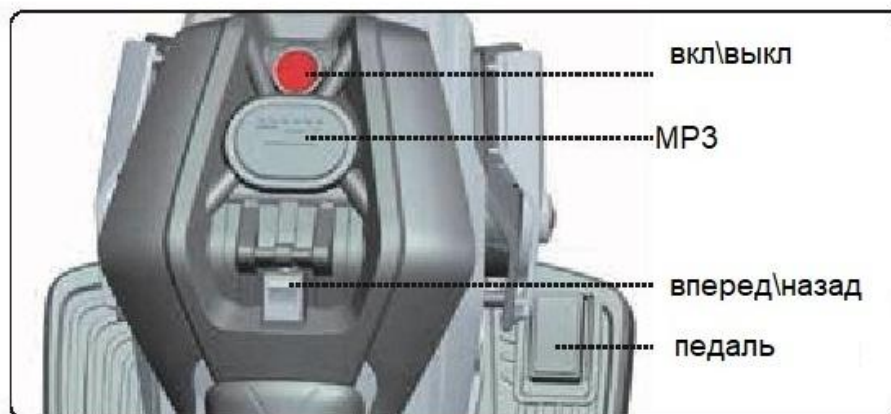

MP3



Инструкции по технике безопасности

Аккумулятор/зарядное устройство

Зарядка производится взрослыми.

Аккумулятор, зарядное устройство не игрушка, не разрешайте детям играть с ними.

Батарейки не подлежат зарядке.

Не смешивайте старые и новые батарейки и батарейки разного типа.
Установите батарейки в правильной полярности.

Удалите батареи в течение длительного периода неиспользования.
Удалите использованные батарейки из пульта дистанционного управления.
Не допускайте короткого замыкания в пульте дистанционного управления.

Используйте только предусмотренные аккумулятор и зарядное устройство (в комплекте).;

НЕ ПОЛЬЗУЙТЕСЬ другим аккумулятором и зарядным устройством.
НЕ ВСКРЫВАЙТЕ аккумулятор и зарядное устройство.

Всегда храните аккумулятор в сухом месте. Не допускайте контакта с водой.



Предупреждение

Несоблюдение следующих предупреждений может привести к серьезным травмам:

- Использование других аккумуляторов и зарядных устройств может привести к пожару или взрыву.
- Заряжайте аккумулятор в хорошо проветриваемом помещении. Не заряжайте аккумулятор вблизи источников тепла или легковоспламеняющихся материалов.
- Попадание жидкости на аккумуляторе может привести к пожару или поражению электрическим током. Всегда держите все жидкости подальше от аккумулятора и храните аккумулятор в сухом месте. -фальсификация или модификация системы электрической цепи может вызвать возгорание, взрыв и повредить систему.
- открытие проводки в зарядном устройстве может привести к поражению электрическим током. Всегда держите корпус зарядного устройства закрытым.



Проблема	Возможная причина	Решение
Двигатель не работает	Педаля под соединен плохо	Подсоедините педаль
	Клемма и провода не соединены	Подключите провода и клеммы
	Разъем двигателя и аккумулятора подключены плохо	Проверьте соединения
	Двигатель поврежден.	Замените двигатель
Автомобиль двигается только вперед	Не подключен вперед/назад переключатель.	Проверьте соединения
	Соединяется переключателя и аккумулятора ослаблены	Подключите провод
Электромобиль едет медленно	Аккумулятор с низкой мощностью	Заряжайте электромобиль
	Двигатель поврежден	Замените двигатель
Автомобиль не заряжается	Зарядное устройство повреждено	Замените зарядное устройство
	Аккумулятор поврежден	Замените аккумулятор
	Разъем зарядного устройства подключен плохо	Подключите зарядное устройство еще раз
Автомобиль двигается, но нет звука и подсветки	Кнопки музыки и света повреждены	Замените кнопки.
	Провода от аккумулятора не подключены к транспортному средству.	Подключите провода
Двигатель работает в то время как автомобиль не двигается	Двигатель не соединен к коробке передач.	Откройте коробку передач и затяните винты, чтобы зафиксировать двигатель.
	Коробка передач повреждена	Замените коробку передач