



магазин
ИННОВАЦИЙ



Аэрофритюрница Kyvol AF600

руководство пользователя





ВАЖНЫЕ ИНСТРУКЦИИ ПО БЕЗОПАСНОСТИ

При использовании электроприборов необходимо соблюдать основные правила техники безопасности, в том числе:

- Ознакомьтесь со всеми инструкциями;
- Не прикасайтесь к нагретым поверхностям; используйте рукоятки или ручки.
- Чтобы не допустить поражения электрическим током, не погружайте кабель питания, электрическую вилку или прибор в целом в воду или в другую жидкость.
- Если прибором пользуются дети, или прибор работает рядом с ними, необходимо обеспечить за ним строгий контроль.
- Если прибор не используется или требует очистки, отключите вилку от электрической розетки. Перед извлечением или установкой компонентов прибора, дождитесь его охлаждения.
- Запрещается работать с устройством при повреждении кабеля питания, электрической вилки, неисправности самого прибора или при любых других повреждениях.
- Использование присоединяемых компонентов, не рекомендуемых производителем прибора, может привести к травме.
- Не пользуйтесь прибором на открытом воздухе.
- Не допускайте свисания кабеля питания по краю стола или столешницы и не прикасайтесь к горячим поверхностям.
- Запрещается ставить прибор на газовую или электрическую плиту, или в нагретую духовку.
- Будьте особенно осторожны при перемещении прибора с горячим маслом или другими горячими жидкостями внутри.
- Обязательно сначала подключайте вилку к прибору, затем кабель питания — к настенной электрической розетке. Чтобы выключить прибор, поверните выключатель в положение «выкл.», затем отключите вилку от розетки.
- Запрещается использовать прибор не по назначению.
- Короткий шнур питания предназначен для того, чтобы пользователь не мог запутаться в нем, а также споткнуться о длинный шнур.
- Прибор поставляется с гибким кабелем питания длиной не более 4,5 фута (1,4 м), при этом предусмотрены следующие положения:
 - а) короткий шнур питания предназначен для того, чтобы пользователь не мог запутаться в нем, а также споткнуться о длинный шнур;
 - б) кроме того, доступны более длинные съемные кабели питания или удлинители, их

также можно использовать, но соблюдая осторожность;
в) при использовании более длинного кабеля питания или удлинителя должны соблюдаться следующие условия:

- 1) указанные номинальные электрические характеристики кабеля питания или удлинителя должны быть не ниже таких же характеристик прибора;
- 2) расположите кабель таким образом, чтобы он не свешивался со столешницы или верхней поверхности стола, так как дети могут за него потянуть или случайно споткнуться о него.

- **ВНИМАНИЕ!** Горячая поверхность
- Это прибор не предназначен для эксплуатации людьми (включая детей) с ограниченными физическими, чувственными или умственными способностями, или людьми с недостаточным опытом и знаниями. Эти люди могут пользоваться прибором только под наблюдением или после прохождения ими обучения по использованию прибора лицом, ответственным за их безопасность. Не позволяйте детям играть с прибором.
- В приборе не предусмотрена возможность работы с внешним таймером или отдельной системой дистанционного управления.
- Прибор снабжен вилкой, которая включается в розетку только с определенной полярностью (один контакт шире, чем другой), чтобы снизить риск поражения электрическим током. Если вилка не полностью вставляется в розетку, поменяйте полярность подключения. Если проблема не исчезла, обратитесь к квалифицированному электрику. Запрещается изменять конструкцию вилки самостоятельно.
- Компания Kuvo! не несет ответственности за возгорания, взрывы или поражения электрическим током, вызванные неправильной эксплуатацией, разборкой аэрофритюрницы или несоблюдением приведенных выше инструкций по безопасности.
- Не выбрасывайте эти инструкции.

КОМПЛЕКТАЦИЯ

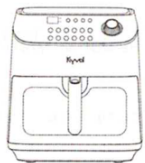

Аэрофритюрница Kuvo!



Антипригарный лоток для подрумянивания



Руководство пользователя

ОПИСАНИЕ АЭРОФРИТЮРНИЦЫ

АЭРОФРИТЮРНИЦА

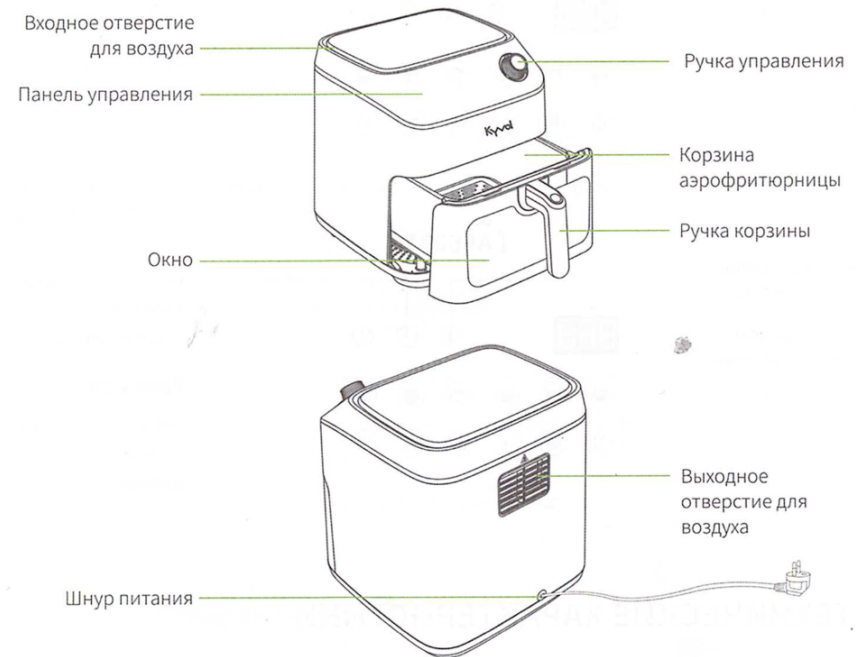

ЛОТОК ДЛЯ ПОДРУМЯНИВАНИЯ

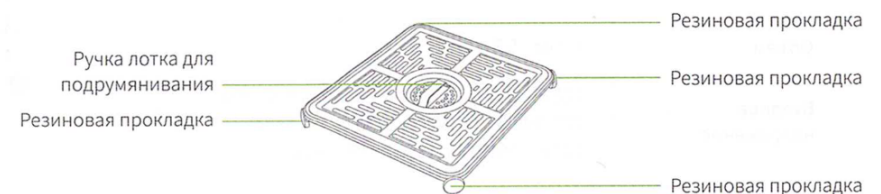

ПАНЕЛЬ УПРАВЛЕНИЯ

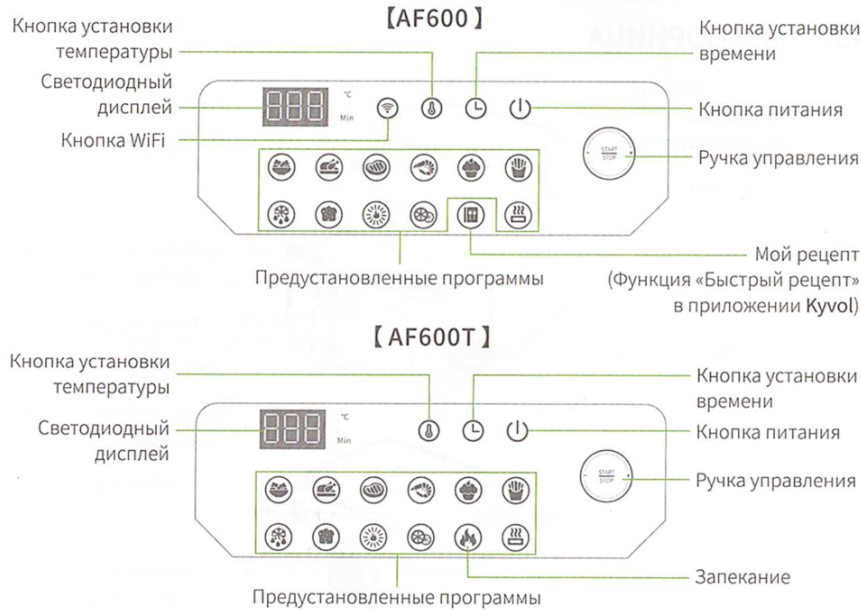

ТЕХНИЧЕСКИЕ ХАРАКТЕРИСТИКИ

Модель	AF600	AF600T
Размеры	302 × 356 × 328 мм / 11,9 × 14,0 × 12,9 дюйма	
Объем	6,0 кв / 5,7 л	
Входное напряжение	120 В~, 60 Гц, 1350 Вт (Северная Америка) 220-240 В~, 50/60 Гц, 1350 Вт (Европа) 100 В~, 50/60 Гц, 1350 Вт (Япония)	
Масса нетто	5,3 кг / 11,7 фунта	
WiFi и Приложение	Поддерживается	Не поддерживается

НАЧАЛО РАБОТЫ

- 1 Удалите с аэрофритюрницы все упаковочные материалы, наклейки и этикетки.
- 2 Извлеките корзину аэрофритюрницы; вымойте корзину аэрофритюрницы и лоток для подрумянивания в теплой мыльной воде или в посудомоечной машине, затем ополосните и тщательно высушите.

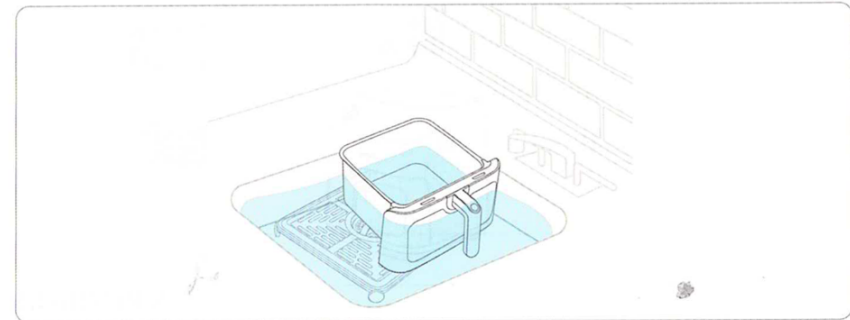

- 3 Установите лоток для подрумянивания в корзину аэрофритюрницы, затем корзину — в аэрофритюрницу.

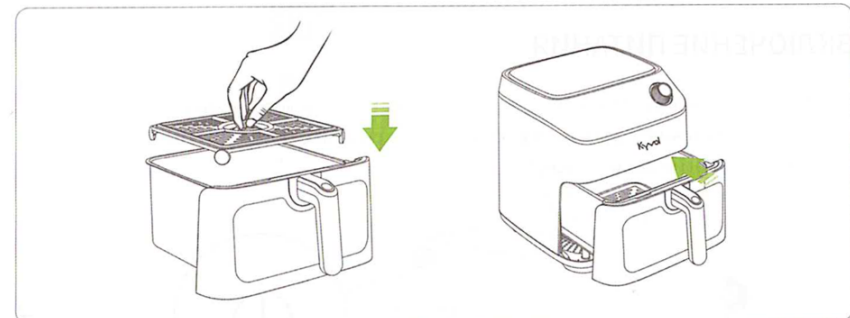

- 4 Установите аэрофритюрницу на устойчивую, ровную и термостойкую поверхность. Держите прибор подальше от мест, в которых он может быть подвержен воздействию пара.

Примечание:

Оставьте не менее 10 см свободного пространства за и над фритюрницей. Оставьте достаточно места для извлечения корзины.

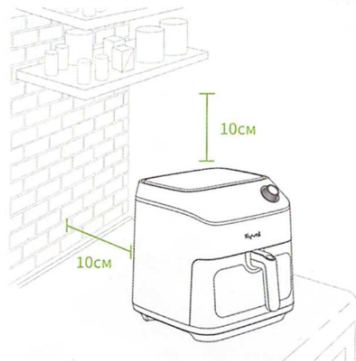

ИСПОЛЬЗОВАНИЕ АЭРОФРИТЮРНИЦЫ

ВКЛЮЧЕНИЕ ПИТАНИЯ

Шаг 1. Подключите аэрофритюрницу к розетке, прозвучит звуковой сигнал. Индикатор кнопки питания будет гореть с пониженной яркостью; индикаторы остальных кнопок вспыхнут один раз и погаснут.

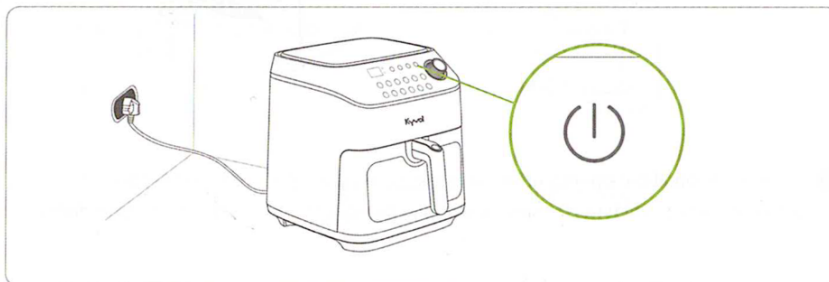

Шаг 2. Чтобы включить аэрофритюрницу нажмите кнопку .

* Яркость значка увеличится. Индикаторы значков и будут светиться с высокой яркостью, индикаторы остальных кнопок — с пониженной яркостью.

* На светодиодном дисплее поочередно через каждые 3 секунды будет отображаться температура 180 °C и время 15 минут.

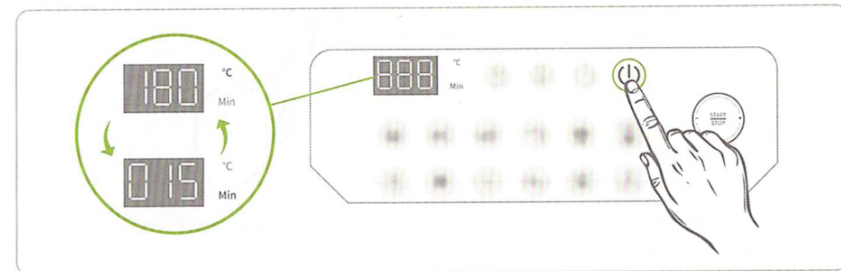

ПОДОГРЕВ

Шаг 1. Нажмите кнопку Подогрев, индикатор начнет мигать.

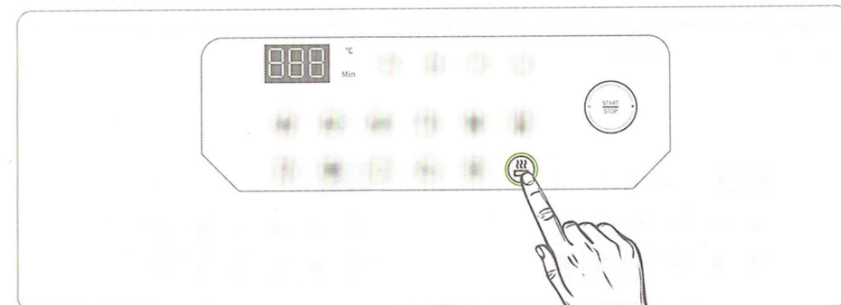

Шаг 2. Температура прогрева по умолчанию составляет 200 °C; а время прогрева — 5 минут. Установите нужную вам температуру и время (см. в следующих разделах).

Примечания.

- * При первом использовании настоятельно рекомендуется выполнить программу **Подогрев** в течение 30 минут в помещении с вентиляцией для удаления посторонних запахов из аэрофритюрницы.
- * При ежедневном использовании перед готовкой рекомендуется проводить подогрев аэрофритюрницы в течение 5–10 минут.

Шаг 3. Нажмите ручку управления, чтобы подтвердить свой выбор и начать подогрев, загорится индикатор Подогрева.

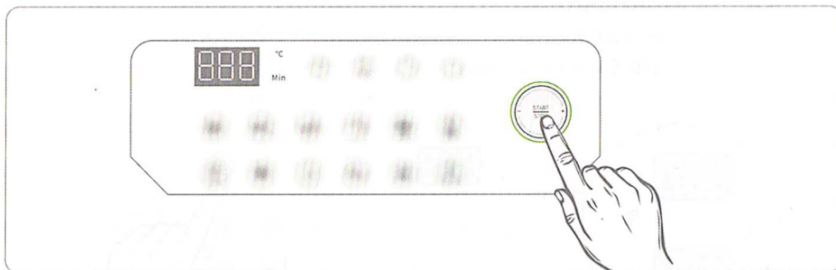

Шаг 4. По завершении подогрева аэрофритюрница 5 раз выдаст звуковой сигнал и войдет в режим ожидания.

ВЫБОР ПРОГРАММ

После подогрева можно выбрать нужную программу: Овощи / Курица / Говядина / Морепродукты / Десерт / Картофель фри / Размораживание / Тосты / Подогрев / Сушка / Мой рецепт (для AF600) или Запекание (для AF600T) — и выполнить вышеуказанные действия для приготовления блюда.

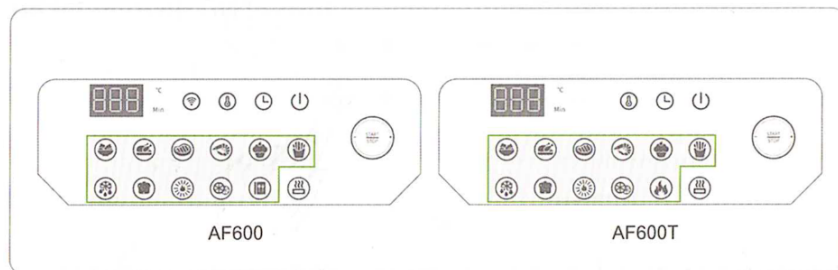

В следующей таблице указаны значения по умолчанию температуры и времени приготовления для 12 предустановленных программ.

Программа	Температура по умолчанию	Время по умолчанию
Овощи	150°C	8минут
Курица	200°C	20минут
Говядина	180°C	20минут
Морепродукты	185°C	6минут
Десерт	150°C	20минут
Картофель фри	190°C	15минут
Размораживание	65°C	10минут
Тосты	160°C	8минут
Подогрев	160°C	5минут
Сушка	70°C	360минут
Мой рецепт/Запекание	180°C	15минут
Подогрев	200°C	5минут

Советы:

1. Кнопка Запекание используется в модели AF600T (без WiFi), а кнопка Мой рецепт — AF600 (с WiFi).
2. После подключения аэрофритюрницы AF600 (с WiFi) к приложению **Kyvol** можно выбрать конкретный онлайн-рецепт, а затем изменить температуру и время по умолчанию соответственно.

УСТАНОВКА ТЕМПЕРАТУРЫ

- 1 После включения питания и выбора программы коснитесь кнопки  на панели для установки температуры приготовления.
Значение температуры на светодиодном дисплее начнет мигать.

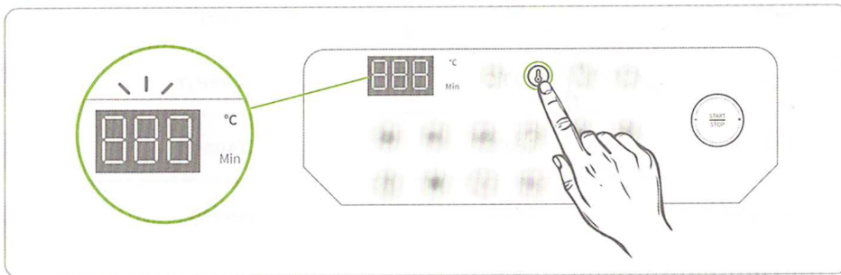

- 2 Чтобы увеличить температуру, вращайте ручку управления по часовой стрелке.
Чтобы уменьшить температуру, вращайте ручку управления против часовой стрелки.

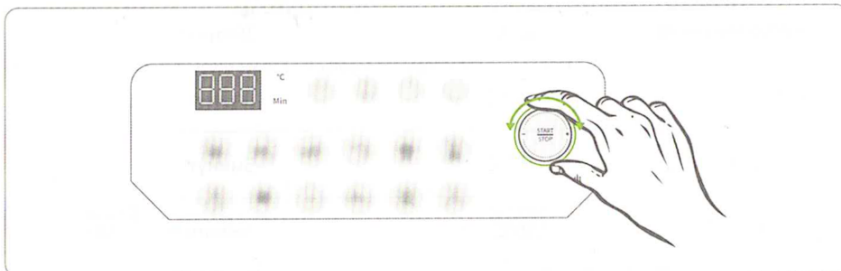

Совет:

Диапазон регулировки температуры составляет 40–70 °С (для программы Сушка) или 40–200 °С (для остальных программ) с шагом 5 °С при вращении в любом направлении.

УСТАНОВКА ВРЕМЕНИ

- 1 После включения питания и выбора программы коснитесь кнопки  на панели для установки времени приготовления.
Значение времени на светодиодном дисплее начнет мигать.

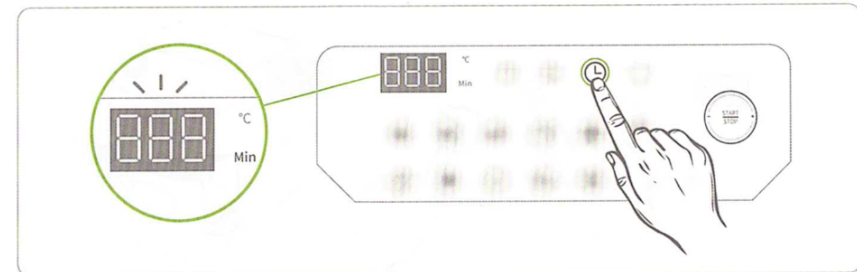

- 2 Чтобы увеличить время, вращайте ручку управления по часовой стрелке.
Чтобы уменьшить время, вращайте ручку управления против часовой стрелки.

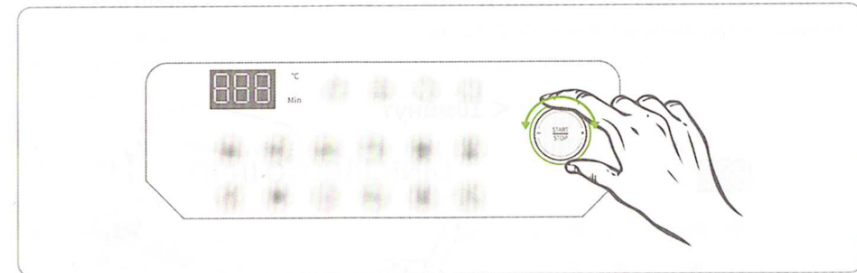

Совет:

Диапазон регулировки температуры составляет 1–360 мин. (для программы Сушка) или 1–60 мин. (для остальных программ) с шагом 1 мин. при вращении в любом направлении.

ПАУЗА/ВОЗОБНОВЛЕНИЕ

Чтобы приостановить работу, нажмите ручку управления на панели управления или просто извлеките корзину аэрофритюрницы в любое время.

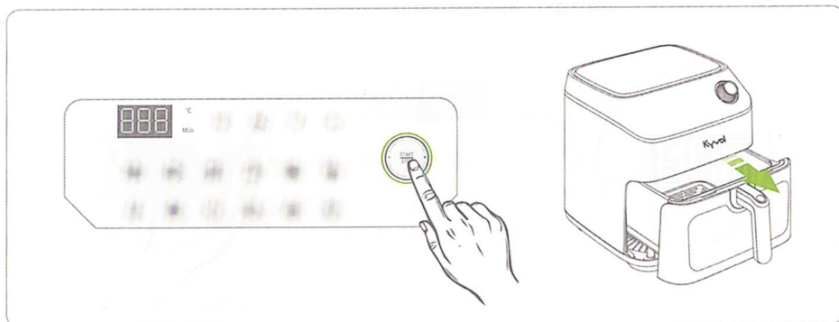

Чтобы возобновить работу, снова нажмите ручку управления в пределах 10 минут или установите на место корзину в пределах 10 минут. Аэрофритюрница возобновит работу с прежними настройками, которые были до паузы.

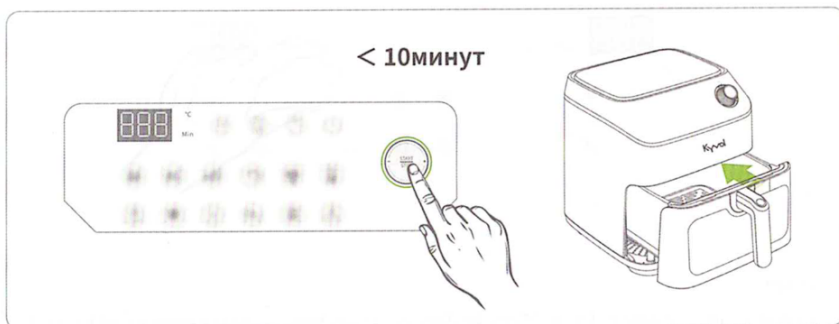

ВЫКЛЮЧЕНИЕ ПИТАНИЯ

• Вариант 1:

По завершении приготовления аэрофритюрница 5 раз выдаст звуковой сигнал и войдет в режим ожидания. В режиме ожидания индикаторы кнопок , и будут гореть с высокой яркостью, индикаторы остальных кнопок — с пониженной.

Если в течение некоторого времени в режиме ожидания с аэрофритюрницей не будут работать, она автоматически выключится.

• Вариант 2:

Кроме того, можно нажать кнопку питания, чтобы выключить аэрофритюрницу.

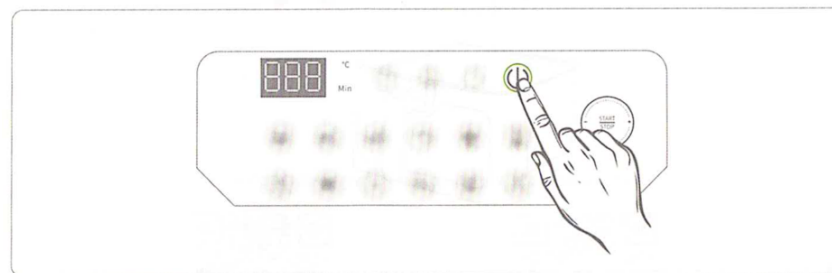

ЗАЩИТА ОТ ПЕРЕГРЕВА

Когда температура аэрофритюрницы достигает 220 °С, защита от перегрева внутри прибора автоматически отключит питание, и аэрофритюрница перестанет работать. Своевременно свяжитесь с нашей службой послепродажного обслуживания.

СОВЕТЫ ПО ПРИГОТОВЛЕНИЮ

1 Убедитесь, что высота продуктов не превышает высоту корзины аэрофритюрницы.

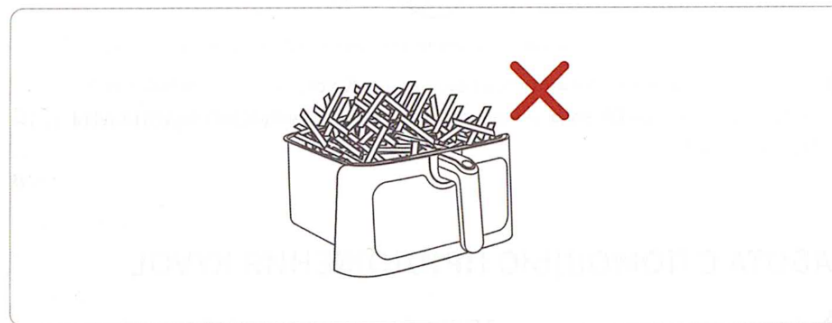

- Убедитесь, что при подключении введены правильное имя и пароль WiFi.
- Убедитесь, что аэрофритюрница, телефон и маршрутизатор расположены недалеко друг от друга для поддержания устойчивой связи.

 Индикатор кнопки сети WiFi

Мигает	Готовность к подключению по сети WiFi
Горит постоянно	Сеть WiFi подключена

1. Автопоиск

- 1 Нажмите и удерживайте кнопку WiFi на аэрофритюрнице около 3 секунд, пока не услышите звуковой сигнал. Убедитесь, что индикатор кнопки WiFi мигает.
- 2 Запустите приложение **Kuvol** и коснитесь пункта **Добавить устройство**.
- 3 Коснитесь пункта **Аэрофритюрница**, затем выберите модель.
- 4 Нажмите **Далее** на странице **Автопоиск**.
- 5 Включите Bluetooth на своем устройстве.
- 6 Коснитесь **Поиск**.
- 7 Выберите модель устройства и коснитесь **Подключить**.
- 8 Выберите сеть WiFi и введите правильный пароль; нажмите кнопку **Подтвердить**.
- 9 Подключение.
- 10 Подключено. Загорится индикатор кнопки WiFi.

2. Добавление вручную

- 1 Нажмите и удерживайте кнопку WiFi на аэрофритюрнице около 3 секунд, пока не услышите звуковой сигнал. Убедитесь, что индикатор кнопки WiFi мигает.
- 2 Запустите приложение **Kuvol** и коснитесь пункта **Добавить устройство**.
- 3 Коснитесь пункта **Аэрофритюрница**, затем выберите модель.
- 4 Коснитесь пункта **Добавить вручную**, затем нажмите **Далее**.
- 5 Выберите сеть WiFi и введите правильный пароль; нажмите кнопку **Confirm** (Подтвердить).
- 6 Коснитесь пункта **Перейти к настройкам**.
- 7 Коснитесь **Беспроводная сеть**.
- 8 Подключитесь к точке доступа аэрофритюрницы с именем **Kuvol-XXXX**.
- 9 Вернитесь в приложение **Kuvol** и нажмите кнопку **Далее**.
- 10 Подключение.
- 11 Подключено. Загорится индикатор кнопки WiFi.

БЫСТРЫЙ РЕЦЕПТ

Шаг 1.

Запустите приложение **Kuvol**, затем коснитесь пункта **Рецепты**, чтобы открыть список всех рецептов.

Шаг 2.

Выберите один из рецептов, чтобы открыть его описание, и коснитесь пункта **Установить как быстрый рецепт**.

Шаг 3.

Нажмите кнопку **Мой рецепт** на панели управления аэрофритюрницы, автоматически появится температура и время по умолчанию для выбранного быстрого рецепта.

Шаг 4.

Для запуска приготовления нажмите ручку управления.

Примечание.

За один раз в качестве быстрого рецепта можно установить только один рецепт.

ТАЙМЕР ОБРАТНОГО ОТСЧЕТА ВРЕМЕНИ ПРИГОТОВЛЕНИЯ

Шаг 1.

Запустите приложение **Kuvol**.

Шаг 2.

Выберите предустановленную программу: **Овощи / Курица / Говядина / Морепродукты / Десерт / Картофель фри / Размораживание / Тосты / Подогрев / Сушка / Мой рецепт / Подогрев**; или перейдите к пункту **Рецепты** и выберите один из рецептов, чтобы открыть его описание.

Шаг 3.

Коснитесь **Таймер**.

Шаг 4.

Установите таймер обратного отсчета в диапазоне от 1 мин. до 360 мин.

Шаг 5.

Коснитесь кнопки **Подтвердить**.

Шаг 6.

Произойдет автоматический переход на страницу отображения обратного отсчета. По истечении времени аэрофритюрница начнет работу автоматически.

Совет:

В процессе обратного отсчета можно задать температуру и время; коснитесь **Отмена**, чтобы отменить работу таймера; нажмите **Работа**, чтобы немедленно начать приготовление.

ОБСЛУЖИВАНИЕ И УХОД

ВАЖНО!

- 1 Перед очисткой отключите аэрофритюрницу от сети и подождите, пока она полностью остынет. Можно извлечь корзину аэрофритюрницы для более быстрого ее охлаждения.

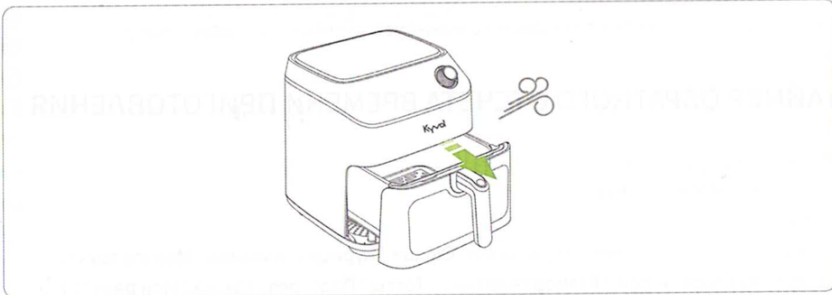

- 2 Не погружайте аэрофритюрницу целиком в воду или любую другую жидкость.



- 3 После очистки никогда не забывайте просушить все детали, особенно нагревательный элемент.

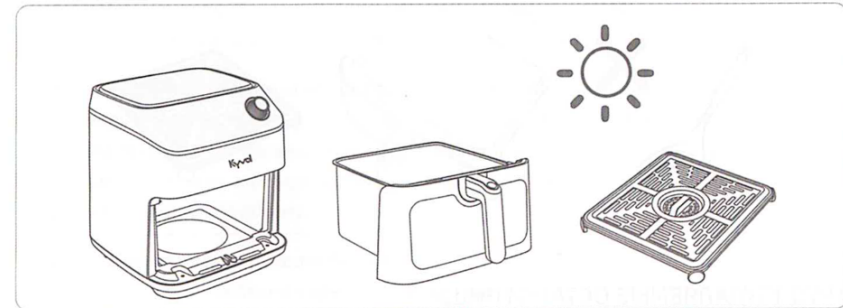

ВНЕШНИЙ ВИД

Используйте чистую влажную ткань, чтобы протереть внешнюю поверхность аэрофритюрницы.

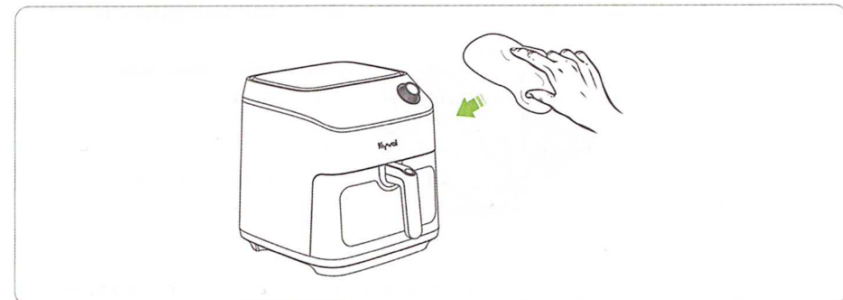

КОРЗИНА АЭРОФРИТЮРНИЦЫ И ЛОТОК ДЛЯ ПОДРУМЯНИВАНИЯ

Можно мыть в посудомоечной машине. Не используйте металлические столовые приборы или абразивные чистящие средства для очистки антипригарного покрытия.

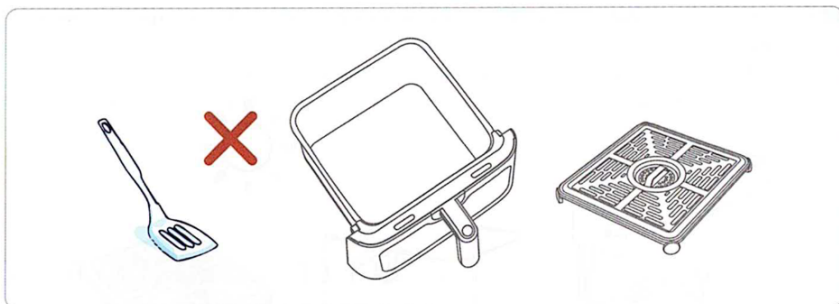

ТРУДНОУДАЛЯЕМЫЕ ОСТАТКИ ПИЩИ

Удалите остатки пищи, прилипшие к корзине и лотку, смочив их теплой мыльной водой.

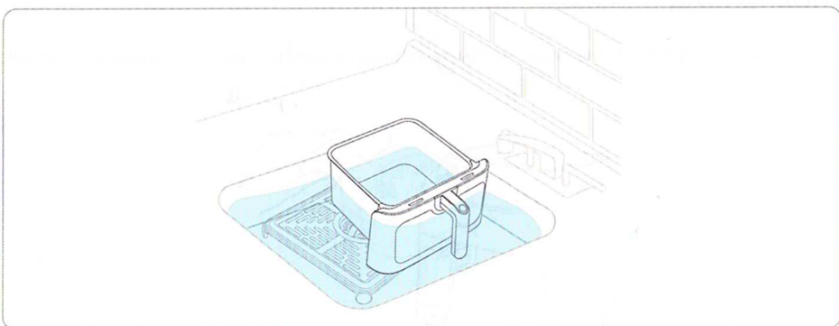

УСТРАНЕНИЕ НЕИСПРАВНОСТЕЙ

V1. Аэрофритюрница не включается.

- * Проверьте, подключена ли аэрофритюрница к электросети.
- * Установите корзину в аэрофритюрницу.

V2. На светодиодном дисплее ничего не отображается.

- * Проверьте, подключена ли аэрофритюрница к электросети.
- * Проверьте, включена ли аэрофритюрница.
- * Проверьте исправность светодиодного дисплея.

V3. Блюдо не полностью приготовлено.

- * Проверьте, не слишком ли много продуктов в лотке для подрумянивания. Если корзина переполнена, продукты не будут приготовлены должным образом.
- * Увеличьте температуру или время приготовления.

V4. Корзину аэрофритюрницы не удается вставить в прибор до конца.

- * Проверьте, не слишком ли много продуктов в лотке для подрумянивания. Убедитесь, что высота продуктов не превышает высоту аэрофритюрницы.
- * Убедитесь, что края аэрофритюрницы не деформированы. Обратитесь к нам, чтобы решить подобную проблему.

V5. Из аэрофритюрницы выходит белый дым.

- * В процессе приготовления жирной пищи жир будет стекать на дно корзины, что является нормальным явлением. Чтобы избежать излишка дыма во время приготовления, сливайте жирные капли после каждого приготовления и очищайте аэрофритюрницу в соответствии с приведенными инструкциями.

V6. На светодиодном дисплее отображается E1.

- * Обрыв цепи датчика температуры. Обратитесь к нам для устранения этой проблемы.

V7. На светодиодном дисплее отображается E2.

- * Короткое замыкание в цепи датчика температуры. Обратитесь к нам для устранения этой проблемы.

V8. На светодиодном дисплее отображается E3.

- * Перегрев аэрофритюрницы. Извлеките корзину из аэрофритюрницы и подождите, пока все остынет. Обратитесь к нам в случае повторного возникновения данной проблемы.

V9. Как удалить посторонний запах из аэрофритюрницы?

- * При первом включении аэрофритюрница может иметь посторонние запахи — это нормально. Материал, используемый в этой аэрофритюрнице не токсичен и не опасен для здоровья, успешно прошел проверку на безопасность для пищевых продуктов.
- * При первом использовании аэрофритюрницы обязательно сначала почистите ее, а затем выполните программу подогрева в течение не менее 30 минут, чтобы удалить посторонний запах.
- * Если ваше обоняние особенно чувствительно к запахам, в корзину аэрофритюрницы положите корку апельсина или грейпфрута, или чай, затем выполните программу **Подогрев** в течение не менее 30 минут для устранения постороннего запаха.



B10. Почему аэрофритюрница не подключается к сети WiFi?

- * Перед подключением включите службу геолокации / GPS на своем телефоне и предоставьте все права, необходимые приложению Kyvol.
- * Перед подключением проверьте состояние сетевого подключения и убедитесь, что вы вовремя оплатили услуги связи.
- * Убедитесь, что ваше мобильное устройство подключается к сети WiFi в диапазоне 2,4 ГГц. Если ваш маршрутизатор является двухдиапазонным, выберите сеть 2,4 ГГц.
- * Убедитесь, что при подключении введены правильное имя и пароль WiFi.
- * Избегайте использования в имени и пароле WiFi смайликов и специальных символов.
- * Не рекомендуется использовать общедоступные сети WiFi, такие как сеть WiFi в жилых комплексах, метро, аэропортах, отелях.
- * Не используйте виртуальные частные сети (VPN) или прокси-серверы для работы в сети WiFi.
- * Убедитесь, что аэрофритюрница, телефон и маршрутизатор расположены недалеко друг от друга для поддержания устойчивой связи.
- * Аэрофритюрница не поддерживает сети с вводом имени и пароля на веб-страницах.
- * Аэрофритюрница не поддерживает маршрутизаторы со скрытыми именами сетей WiFi. Имя сети WiFi должно быть видимым и легко распознаваемым. Рекомендуется использовать в качестве имени и пароля WiFi комбинацию английских буквенных и цифровых символов и не использовать специальные символы, чтобы избежать ошибок при изменении способа ввода данных.

Диапазон частот	2402-2472МГц
Мощность передачи (EIRP)	≤20дБм

Служба поддержки

Для общих вопросов и советов по устранению неисправностей, пожалуйста, свяжитесь с нами через:

 E-mail: support@kyvol.com

 Live Chat: www.kyvol.com

 Facebook: [@kyvolglobal](https://www.facebook.com/kyvolglobal)

 Instagram: [@kyvol_global](https://www.instagram.com/kyvol_global)

Kyvol всегда к вашим услугам.

ПРЕДУПРЕЖДЕНИЕ



Этот символ указывает на напряжение переменного тока.



ПЕРЕРАБОТКА ОТХОДОВ

Этот продукт отмечен знаком селективной сортировки отходов электрического и электронного оборудования (WEEE). Это означает, что с этим продуктом следует обращаться в соответствии с положениями европейской Директивы 2012/19/ЕС, которая подразумевает, что прибор будет разобран и переработан с соблюдением требований минимизации негативного воздействия на окружающую среду.

При покупке нового электрического или электронного оборудования пользователь может отдать свой продукт в компетентную организацию по утилизации или розничному продавцу.

Это устройство может использоваться в странах-членах ЕС.

Заявление о соответствии требованиям ЕС: Shenzhen VanTop Technology & Innovation Co., Ltd. настоящим заявляет, что это устройство соответствует основным требованиям и другим соответствующим положениям Директивы 2014/53/EU.

Можно получить доступ к Копии Декларации соответствия ЕС на сайте <https://doc.vantop.com/>.

