

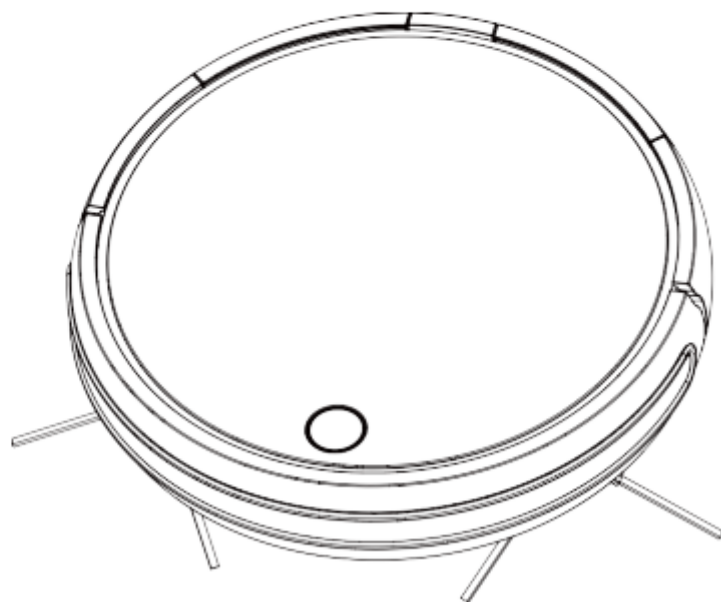

магазин
ИННОВАЦИЙ

Робот-пылесос Black+Decker BXRV500E

руководство пользователя



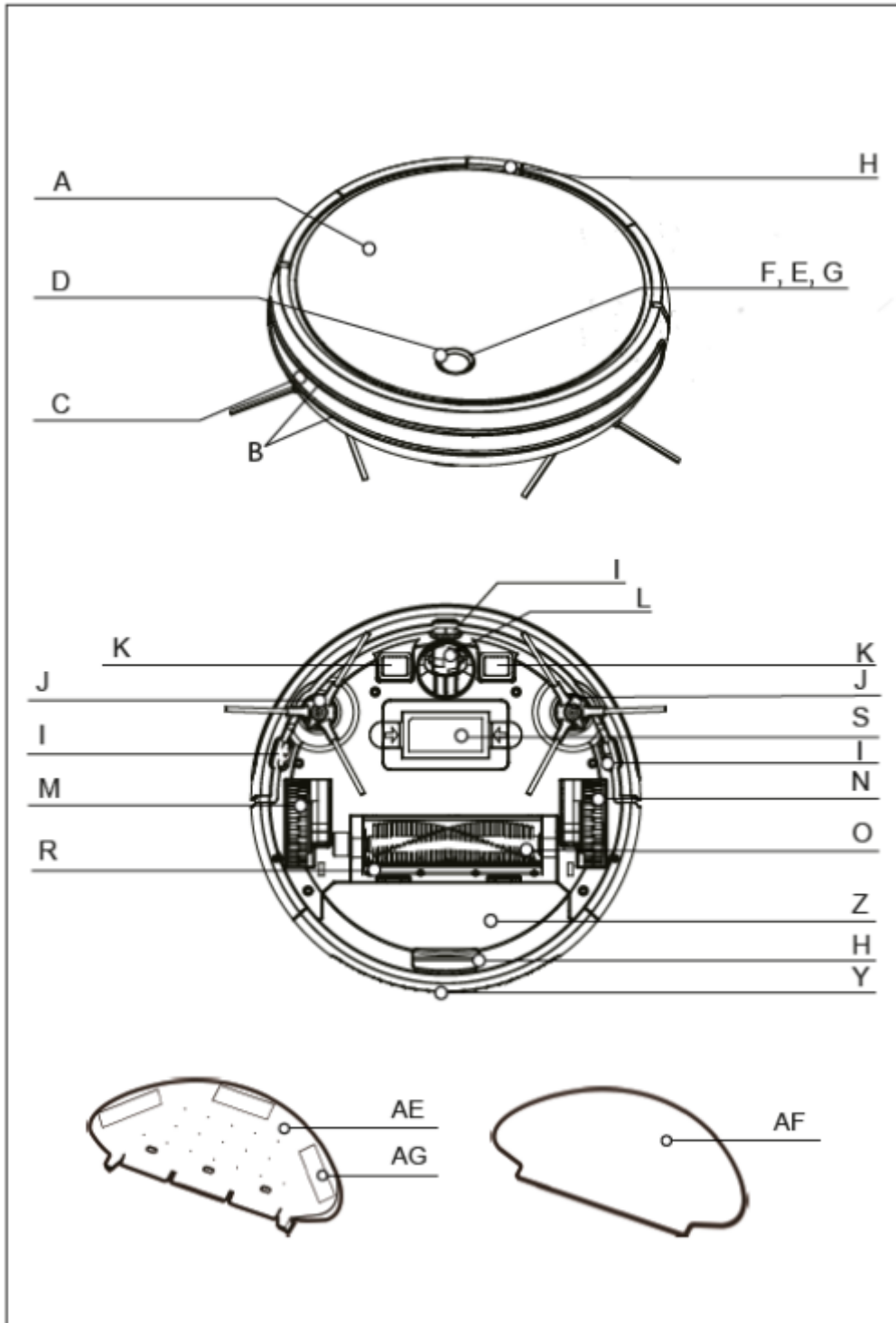

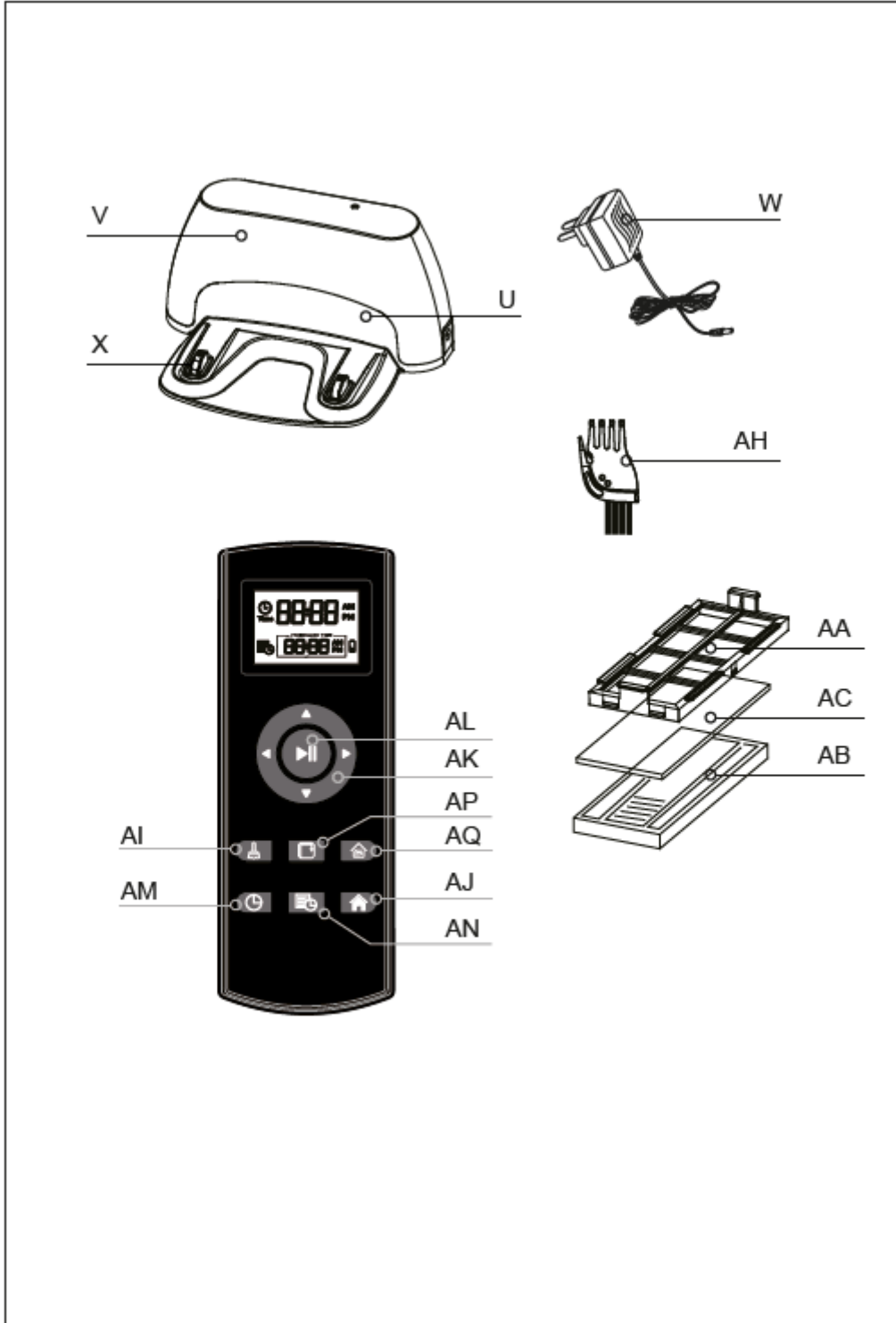



Робот-пылесос BXRV500E

Уважаемый клиент,

Большое спасибо за то, что Вы решили приобрести продукцию марки BLACK+DECKER.

Данный прибор будет радовать Вас долгие годы, благодаря своей производительности, конструкции и современным технологиям.

- Перед началом пользования прибором внимательно изучите настоящие инструкции и сохраните их для дальнейшего использования.

Несоблюдение этих инструкций может привести к несчастным случаям.

Советы по безопасности и предупреждения

- Разрешается использование настоящего прибора детьми в возрасте от 8 лет и старше, а также лицами с ограниченными физическими, сенсорными или умственными способностями или с недостатком опыта и знаний, если они находятся под присмотром или проинструктированы относительно использования прибора.
- Чистка и обслуживание настоящего прибора не должны производиться детьми без присмотра.
- Данный прибор не является игрушкой. Необходимо следить за детьми, чтобы они не играли с прибором.
- Перед утилизацией настоящего прибора следует извлечь аккумулятор.
- Перед извлечением аккумулятора прибор следует отключить от сети питания.
- Аккумулятор прибора также подлежит безопасной утилизации.
- Отключайте зарядное устройство прибора от сети питания в тех случаях, когда оно не используется, а также перед выполнением любых работ по очистке.
- Настоящий прибор оснащен аксессуарами с вращающимися частями. В них легко могут попасть свободная одежда, украшения или длинные волосы. Одевайтесь соответственно. Не носите мешковатую или свободную одежду или аксессуары при работе с прибором. Держите волосы, одежду и перчатки подальше от движущихся частей.
- Используйте прибор только со специальным блоком питания, входящим в комплект поставки.
- Подключайте прибор только к безопасному сверхнизкому напряжению, соответствующему маркировке на приборе.
- Если кабель питания прибора поврежден, во избежание опасности его следует заменить у производителя, в авторизованном сервисном центре либо у мастера с аналогичной квалификацией.
- Перед подключением зарядного устройства убедитесь, что напряжение, указанное на заводской табличке с техническими характеристиками зарядного устройства, соответствует напряжению в сети.
- Подключайте прибор к розетке с силой тока не менее 10 ампер.
- Вилка зарядного устройства должна правильно входить в сетевой разъем. Не меняйте вилку. Не используйте штепсельные адаптеры.



- Не прилагайте усилие к кабелю питания. Никогда не используйте кабель питания для подъема, переноски или отключения зарядного устройства.
- Не прикасайтесь к вилке мокрыми руками.
- Не используйте прибор, если кабель или вилка повреждены.
- Если корпус прибора получил повреждения, немедленно отключите прибор от сети, чтобы предотвратить возможность поражения электрическим током.
- Не используйте прибор, если он упал на пол, а также если имеются видимые признаки повреждения или если он протекает.
- Избегайте любого контакта с жидкостью, которая может вытечь из батареи. При попадании ее в глаза тщательно промойте их и обратитесь к врачу. Жидкость, пролитая из батареи, может вызвать раздражение или ожоги.

Использование и уход:

- Не эксплуатируйте прибор, если аксессуары установлены неправильно.
- Не используйте прибор для сбора воды или любой другой жидкости.
- Не используйте прибор, если переключатель включения/выключения не работает.
- Выньте батарею из прибора, если Вы не собираетесь им пользоваться какое-то время.
- Храните прибор в недоступном для детей и/или лиц с ограниченными физическими, сенсорными или умственными способностями или с недостатком опыта и знаний месте.
- Не эксплуатируйте прибор на участках с металлическими предметами, такими как гвозди и/или шурупы.
- Никогда не используйте прибор для сбора горячих или острых предметов (окурки, пепел, ногти и т. д.).
- Не используйте прибор для сбора жидкостей, токсичных веществ, легковоспламеняющихся или горючих жидкостей.
- Не эксплуатируйте прибор рядом с источниками открытого огня или в присутствии взрывчатых веществ и/или легковоспламеняющихся паров или жидкостей.
- Во избежание несчастных случаев убирайте прибор после каждого цикла работы.
- Ни при каких обстоятельствах не вскрывайте батарею(и).
- Когда батарея(и) прибора не используется, держите ее подальше от других металлических предметов, таких как канцелярские скрепки, монеты, ключи, винты.
- Не замыкайте клеммы аккумулятора накоротко, поскольку это может

привести к взрыву или пожару.

- Аккумулятор(ы) следует хранить при температуре ниже 40°C.
- Заряжайте аккумулятор(ы) прибора только с помощью зарядного устройства, идущего в комплекте. Зарядное устройство, подходящее для одного типа аккумуляторов, может привести к взрыву или возгоранию при использовании с другими аккумуляторами.
- Используйте прибор только с батареями, которые были специально разработаны для данной модели. Использование любых других батарей может привести к взрыву или возгоранию.
- Настоящий предназначен только для использования в помещении.



Обслуживание прибора

- Убедитесь, что прибор обслуживается только квалифицированным персоналом, и что для замены существующих деталей/аксессуаров используются только оригинальные запасные части или аксессуары.
- **ВНИМАНИЕ!** Если чистка прибора не будет выполняться в соответствии с данными инструкциями, существует риск возгорания.
- Любое неправильное использование или несоблюдение инструкций по эксплуатации делает гарантию и ответственность производителя недействительной.

Описание прибора

ВИД СВЕРХУ

A Верхняя крышка

B Защитная лента (от царапин)

C Инфракрасный датчик лобового удара

D Кнопка управления

E Световой индикатор постоянно горит красным или мигает (ошибка)

F Световой индикатор работы прибора

G Световой индикатор зарядки

H Кнопка пылесборника

ВИД СНИЗУ

I Датчики защиты от падения

J Боковые щетки

K Зарядные контакты

L Поворотные колеса

M Правое колесо

N Левое колесо

O Основная вращающаяся щетка

R Резиновая щетка

S Крышка аккумуляторного отсека

ЗАРЯДНАЯ БАЗА

U Зарядная база (док-станция)

V Датчики базы

W Адаптер

КОНТЕЙНЕР ДЛЯ СБОРА ПЫЛИ

Y Пылесборник

Z Крышка пылесборника

AA Текстильный предварительный фильтр

AB Фильтр EPA

AC Губчатый фильтр

H Кнопка извлечения пылесборника

РЕЗЕРВУАР ДЛЯ ВОДЫ









AE Резервуар для воды

AF Швабра из микрофибры

AG Герметичная крышка резервуара для воды

AH Самоочищающаяся щетка

Дистанционное управление

	(AI)	Кнопка режима Автоматической очистки (AUTO Cleaning)
	(AJ)	Кнопка Режим уборки Go Home (автоматический возврат на зарядную станцию)
	(AK)	Кнопки Направления (вверх/вниз/вправо/влево)
	(AL)	Кнопка Пуск (Start) или Стоп (Stop)
	(AM)	Кнопка для Выбора времени (Time)
	(AN)	Кнопка Выбора расписания (Schedule)
	(AP)	Кнопка Режима очистки углов (Edge Cleaning Mode)
	(AQ)	Кнопка Режим уборки комнаты (Room Cleaning Mode)

ПРИМЕЧАНИЕ: установите в пульт ДУ 2 батарейки типа AAA (батарейки в комплект поставки не входят) перед первым использованием. Убедитесь, что положительный и отрицательный полюса расположены в правильном направлении в батарейном отсеке.

- Если в модели Вашего прибора отсутствуют описанные выше аксессуары, их также можно приобрести отдельно в Службе технической поддержки.

ВАЖНО: кабели или другие объекты на полу могут препятствовать движению прибора. Удалите их перед использованием робота-пылесоса.

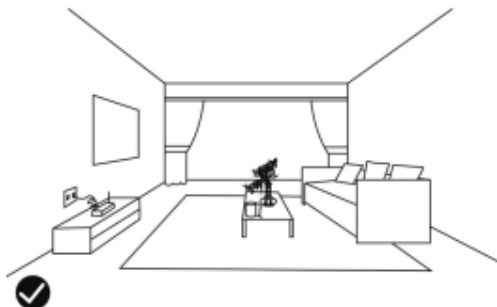

- Используйте прибор только на коврах с коротким ворсом.
- Мебель менее 8 см высотой может заблокировать прибор. Поднимите подобные предметы мебели, если Вам нужно убрать данные области.
- Установите защитный барьер на лестнице, чтобы предотвратить падение прибора в случае, если датчики защиты от падения не сработают должным образом.

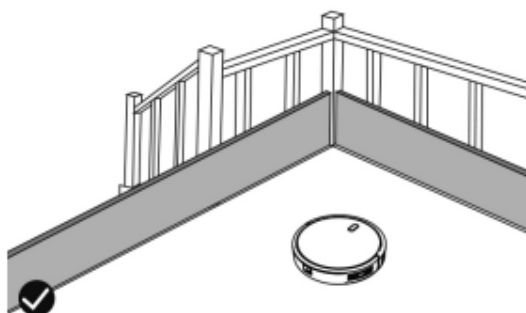

Установка

- Обязательно удалите с прибора весь упаковочный материал.

Установка базового блока:

- Подключите зарядное устройство к зарядной базе.
- Расположите зарядную базу на ровной поверхности рядом со стеной.
- Для хорошего приема сигнала необходимо оставить радиус 1 м справа и слева и 3 метра вперед от базы.



- Подключите адаптер к сети.



- Если во время работы снять зарядную базу, это приведет к невозможности перезарядки прибора.
- Не перемещайте зарядную базу искусственно во время процесса уборки.

Зарядка батареи

- Предупреждение! Новый аккумулятор поставляется не полностью заряженным и должен быть полностью заряжен перед первым использованием прибора.
- Заряжайте аккумулятор при комнатной температуре от 4 до 40°C.

Ручная зарядка

- Поместите прибор на зарядную базу и убедитесь, что полюса автоматической зарядки правильно выровнены.



Опасность! поражение электрическим током

- Начнет мигать **синий** светодиодный индикатор (D). Когда индикатор перестанет мигать и станет синим, прибор полностью заряжен.
- Перед первым использованием заряжайте прибор в течение 4 часов.

Ручная зарядка с пульта дистанционного управления

- Если прибор находится в режиме ожидания или в режиме очистки, нажмите кнопку, чтобы активировать режим перезарядки.

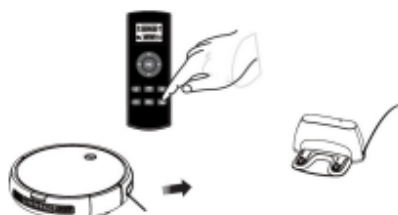



Автоматическая зарядка

- При низком заряде батареи кнопка управления (D) становится синей и мигает, переходя в режим перезарядки.

ПРИМЕЧАНИЕ: если батарея скоро разрядится, прибор автоматически вернется на базу для подзарядки.

ПРИМЕЧАНИЕ: если база недоступна, зарядка робота невозможна, он вернется в исходное положение и процесс уборки завершится. В этом случае поместите робота вручную на зарядную базу, чтобы его можно было зарядить.

ПРИМЕЧАНИЕ: прибор может не вернуться на базу либо из-за сложных окружающих препятствий, либо из-за разрядки батарей.

Ручное управление прибором

Включение

- Нажмите кнопку управления (D) на 2 секунды, чтобы перевести прибор в рабочее состояние. Загорится красный световой индикатор (режим ожидания).



Режим автоматической уборки

- Кратковременно нажмите кнопку управления (D), чтобы начать уборку в автоматическом режиме. Световой индикатор станет синим, и уборка начнется автоматически.



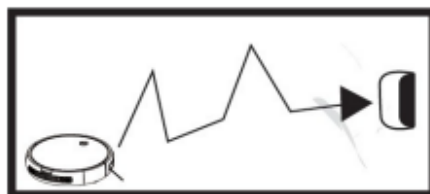

Режим автоматической зарядки

- Когда прибор находится в режиме ожидания или в режиме уборки, дважды нажмите кнопку управления (D), после чего световой индикатор станет синим и одновременно начнет мигать, что означает переход в режим автоматической подзарядки.





Световые индикаторы





Состояние	Дисплей	Управление
Выключение	Выключен	Кратковременно нажмите кнопку  , чтобы войти в режим ожидания, а затем нажмите и удерживайте кнопку  примерно в течение 4 секунд, чтобы прибор перешел в состояние выключено.
Включение	Горит красный световой индикатор	Нажмите и удерживайте кнопку  примерно в течение 2 секунд, чтобы прибор перешел в режим ожидания.
Уборка	Горит синий световой индикатор	Кратковременно нажмите и удерживайте кнопку  , чтобы перейти в режим уборки.
Подзарядка	Мигает синий световой индикатор	Дважды нажмите на кнопку  , чтобы перейти в режим подзарядки.
Зарядка	Мигает синий световой индикатор	
Ошибка	Мигает красный световой индикатор и прибор издает звуковой сигнал	
Полная зарядка	Горит синий световой индикатор	

Управление прибором с пульта ДУ

	Примечание	Информация
▶	Кнопка Пуск (Start)/Стоп (Stop)	1. Когда прибор находится в режиме ожидания, нажмите кнопку, чтобы войти в режим автоматической уборки. 2. Когда прибор находится в любом режиме уборки, нажмите кнопку, чтобы переключить его в режим ожидания. 3. При установке времени нажмите эту кнопку, чтобы сохранить настройки.
▲	Кнопка Вперед (Forward)	Нажмите и удерживайте кнопку, и прибор будет двигаться вперед. После того, как Вы отпустите кнопку, он перестает двигаться.
◀	Кнопка Левый поворот (Left)	Нажмите и удерживайте кнопку, и прибор начнет вращаться против часовой стрелки. После того, как Вы отпустите кнопку, он перестает двигаться.
▶	Кнопка Правый поворот (Right)	Нажмите и удерживайте кнопку, и прибор начнет вращаться по часовой стрелке. После того, как Вы отпустите кнопку, он перестает двигаться.
▼	Кнопка Назад (Back)	Нажмите и удерживайте кнопку, и прибор развернется в противоположном направлении примерно на 180°, затем будет двигаться вперед. После того, как Вы отпустите кнопку, он остановится.





Процесс сопряжения

- Если пульт дистанционного управления прибором не отвечает, проверьте, не разряжена ли батарея прибора или батарейки в пульте ДУ. Если проблема не в аккумуляторе и не в батарейках, произведите сопряжение пульта дистанционного управления и пылесоса. Для этого следуйте следующей процедуре:
 - В режиме ожидания нажмите и удерживайте кнопку  примерно в течение 6 секунд, пока синий световой индикатор не начнет мигать, одновременно нажимайте на пульте дистанционного управления кнопку , пока не раздастся звуковой сигнал.
 - Альтернативное решение – в выключенном режиме одновременно нажмите и удерживайте в течение примерно 3 секунд кнопку  на приборе и кнопку  на пульте ДУ. Как только Вы услышите звуковой сигнал, процесс сопряжения завершен.



Временная остановка прибора

- Для того, чтобы остановить прибор, нажмите кнопку управления (D) на приборе или нажмите кнопку включения/выключения на пульте дистанционного управления.
- Для того, чтобы возобновить цикл уборки, нажмите кнопку  на пульте ДУ или кнопку управления (D) на приборе
- Для того, чтобы прибор вернулся на зарядную базу (U), нажмите кнопку Домой (Go Home) .

Выключение прибора

- Для того, чтобы выключить прибор, нажимайте на нем кнопку управления (D) до тех пор, пока индикатор работы не погаснет.





Режимы уборки

Автоматический режим

- Прибор начинает работать автоматически, объединяя различные режимы уборки в один, чем максимально оптимизирует уборку Вашего дома. Чтобы использовать автоматический режим нажмите кнопку  на пульте дистанционного управления.

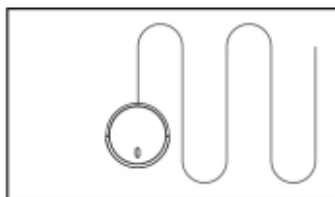

- По окончании цикла уборки или при разрядке аккумулятора прибор автоматически возвращается на зарядную базу.

Режим уборки по периметру

- Когда прибор завершит уборку открытых участков, используйте режим уборки по периметру.

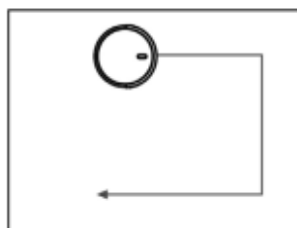

- Если Вы предпочитаете более быструю уборку по углам, нажмите кнопку  на пульте дистанционного управления.

Режим для уборки небольших помещений

- В случае, когда необходимо убрать конкретную комнату, нажмите кнопку  на пульте дистанционного управления.

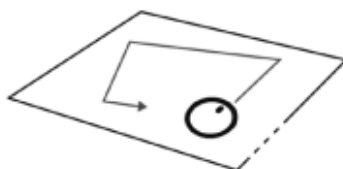

- По окончании уборки прибор остановится.
- Не забудьте закрыть двери убираемой комнаты при использовании этого режима.

Режим Домой (Go Home)

- Режим автоматического возврата на зарядную базу, когда прибор обнаруживает, что осталось около 30% заряда батареи.
- Для того, чтобы активировать режим Go Home, нажмите кнопку  на пульте дистанционного управления.

Режим влажной уборки

- По окончании процесса сухой уборки Вы можете подсоединить к пылесосу резервуар для воды (AE). Резервуар для воды работает по принципу капель, поэтому швабра увлажняет и вытирает пол.
- Откройте герметичную крышку резервуара для воды (AG) и налейте в него воду.



- Убедитесь, что швабра надежно закреплена.



- Подсоедините резервуар для воды к прибору, и Вы сможете начать процесс влажной уборки, выбрав нужный режим.

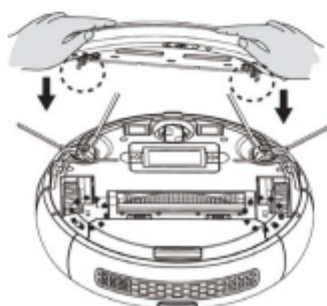



ВАЖНО: не используйте швабру на открытом воздухе. Перед проведением влажной уборки уберите с пола все ковры, чтобы не повредить их.

- Перед зарядкой прибора снимите резервуар для воды и швабру.

Расписание уборки







- Прибор имеет настройки расписания уборки, которые позволяют настроить время уборки дома.
- Данные настройки можно подтвердить только с пульта дистанционного управления.

ВАЖНО:

Убедитесь, что пульт дистанционного управления находится рядом с прибором во время установки часов или времени.





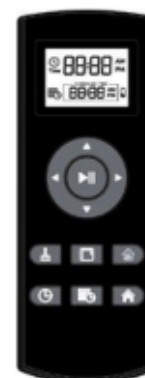

Убедитесь, что выключатель питания находится в положении ВКЛ (On).

1) Настройка часов пульта ДУ

- Нажмите кнопку  на пульте дистанционного управления, регулятор времени начнет мигать.
- Нажимайте кнопки со стрелками  и  для выбора нужного времени.
- Нажимайте кнопки направления  и  для выбора минут или часов.
- Нажмите кнопку  после завершения установки времени.



2) Настройка часов уборки

- ◆ Нажмите кнопку  на пульте дистанционного управления, регулятор времени начнет мигать.
- ◆ Нажимайте кнопки со стрелками  и  для выбора нужного времени.
- ◆ Нажимайте кнопки направления  и  для выбора минут или часов.
- ◆ Нажмите кнопку  после завершения установки времени.

3) Отмена настройки часов уборки

- Нажмите и удерживайте кнопку (AN) на пульте дистанционного управления в течение 4 секунд, прибор издаст звуковой сигнал, когда подтверждение графика уборки будет отменено.

Техническое обслуживание прибора

- Отключите зарядное устройство от сети и дайте ему остыть, прежде чем приступать к очистке.
- Протрите прибор влажной тряпкой с добавлением нескольких капель моющего средства, а затем высушите.
- Не используйте растворители или продукты с кислым или щелочным рН, такие как отбеливатели, или абразивные продукты для очистки прибора.
- Не допускайте попадания воды или любой другой жидкости в вентиляционные отверстия, чтобы не повредить внутренние части прибора.
- Никогда не погружайте прибор в воду или любую другую жидкость и не помещайте его под проточную воду.
- Никогда не погружайте разъем в воду или любую другую жидкость и не помещайте его под проточную воду.

BXRV500E	Периодичность очистки	Частота замены
Пылесборник	После каждого использования	
Фильтры	Раз в неделю	Каждые 2 месяца
Вращающаяся щетка	Раз в неделю	Каждые 6-12 месяцев
Боковые щетки	Раз в месяц	Каждые 3-6 месяцев (или при заметных следах износа)
Датчики	Раз в месяц	-
Зарядные контакты	Раз в месяц	-
Поворотное колесо	Раз в месяц	-

Хранение

- Опорожняйте пылесборник прибора после каждого использования.
- Если прибор не используется в течение длительного времени, полностью зарядите аккумулятор и храните его в сухом месте.

Очистка прибора

Опорожнение пылесборника

- Опорожняйте пылесборник после каждого использования.
- Отсоедините пылесборник от прибора.



- Сначала откройте крышку, а затем высыпайте пыль.



Очистка фильтров и пылесборника

- Очистите пылесборник щеткой для очистки

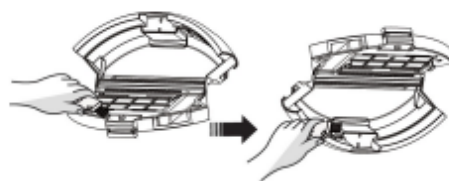

- Выньте фильтры, протрите пыль щеткой



- Установите фильтры в пылесборник.
- Установите мусоросборник в прибор.



Замена батареи

- **ВНИМАНИЕ:** важно, чтобы батареи были полностью разряжены перед извлечением их из прибора.
- **ВНИМАНИЕ:** при извлечении батареи прибор должен быть отключен от сети.
- Для замены или извлечения батарей по окончании срока, действуйте следующим образом:
 - Извлеките аккумуляторную батарею и отсоедините клемму, соединяющую аккумуляторную батарею с прибором.
 - Подсоедините клемму нового аккумуляторного блока к прибору; затем вдавите аккумулятор в аккумуляторный отсек.

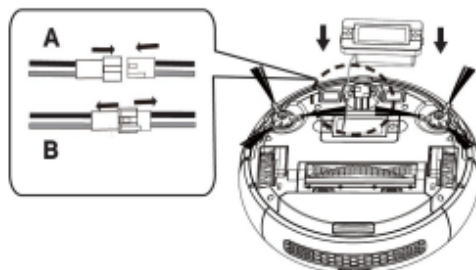

A - Направьте клемму и установите

B - Отсоедините в обратном направлении

Черный Красный

Очистка швабры

- Вымойте швабру водой и дайте ей высохнуть.

Очистка основной вращающейся щетки и боковых щеток

- Откройте крышку, выньте щетку и протрите отсек влажной тканью.

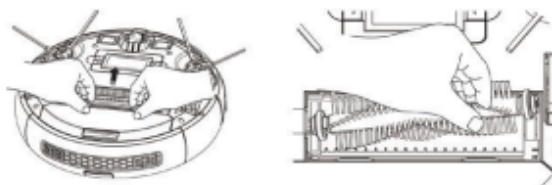

- Очистите центральную вращающуюся щетку. Срежьте волосы с помощью лезвия.

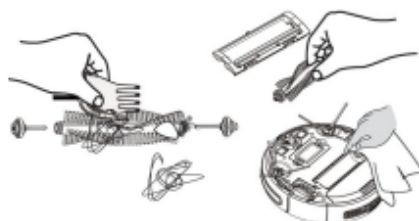

- Отвинтите винты на боковой щетке с помощью отвертки.



- Выньте боковую щетку, соберите волосы и мусор внутри и внутри основания боковой щетки.



Очистка колес

- Регулярно производите очистку колес щеткой для чистки.



Очистка датчиков

- Для правильной работы датчиков производите их регулярную очистку от пыли и загрязнений сухой тканью.

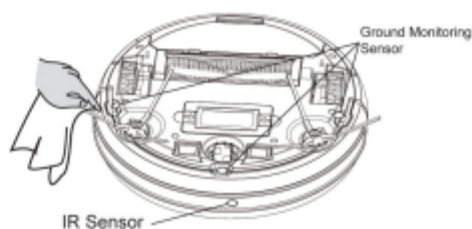

Очистка зарядных контактов

- Производите регулярную очистку контактов прибора сухой тканью.

Индикация ошибки	Наименование ошибки	Форма выражения ошибки	Решение
Мигает красным светом, 2 звуковых сигнала	Выход из строя левого колеса	Левое колесо не вращается и перегружено	Проверьте, не намоталось ли что-либо на колесо
Мигает красным светом, 3 звуковых сигнала	Выход из строя правого колеса	Правое колесо не вращается и перегружено	Проверьте, не намоталось ли что-либо на колесо
Мигает красным светом, 4 звуковых сигнала	Неудачный старт прибора	Прибор начинает работу и останавливается через примерно 1 минуту	Верните устройство на пол. Не подвешивайте его в воздухе.
Мигает красным светом, 5 звуковых сигналов	Выход из строя переднего колеса	Переднее колесо застревает и не крутится	Проверьте, не намоталось ли что-либо на колеса
Мигает красным светом, 6 звуковых сигналов	Невыполнение проверки пола	Проблема в проверке пола	Проверьте, не экранировано ли сенсорное окно в нижней части прибора
Мигает красным светом семь раз, 1 звуковой сигнал	Низкий заряд батареи	Низкий заряд батареи	Поместите прибор на док-станцию для зарядки
Вспышка красного света восемь раз, 1 звуковой сигнал	Неисправность переднего бампера	Износ бампера	Проверьте состояние бампера
Вспышка красного света девять раз, 1 звуковой сигнал	Выход из строя основной щетки	Колесо основной щетки загрязнено	Проверьте, нет ли посторонних предметов на основной щетке прибора
Вспышка красного света десять, 1 звуковой сигнал	Выход из строя боковой щетки	Загрязнение боковой щетки	Проверьте, нет ли на боковой щетке волос или ткани
Мигает красным светом одиннадцать раз, 1 звуковой сигнал	Ошибка детекции стены	Проблема с детекцией стен	Проверьте, не закрыто ли прозрачное окно детектора стен волосами и т.п.
Мигает красным светом двенадцать раз, 1 звуковой сигнал	Отказ вентилятора	Проблема вращения вентилятора	Проверьте, не болтаются ли лопасти вентилятора и не обмотаны ли они волосами и тканью
Мигает красным светом четырнадцать раз, 1 звуковой сигнал	Сбой зарядки	Прибор не может быть включен или не показывает состояние зарядки	Проверьте, подключен ли прибор к док-станции